

▶ L7FRE48S

SL Navodila za uporabo
Pralni stroj

USER MANUAL



AEG

KAZALO

1. VARNOSTNE INFORMACIJE.....	3
2. VARNOSTNA NAVODILA.....	5
3. OPIS IZDELKA.....	6
4. TEHNIČNI PODATKI.....	7
5. NAMESTITEV.....	8
6. PRIPOMOČKI.....	12
7. UPRAVLJALNA PLOŠČA.....	13
8. VRTLJIV GUMB IN TIPKE.....	15
9. PROGRAMI.....	18
10. NASTAVITVE.....	23
11. PRED PRVO UPORABO.....	24
12. VSAKODNEVNA UPORABA.....	24
13. NAMIGI IN NASVETI.....	29
14. VZDRŽEVANJE IN ČIŠČENJE.....	31
15. ODPRAVLJANJE TEŽAV.....	36
16. VREDNOSTI PORABE.....	40
17. HITRI VODNIK.....	42
18. SKRB ZA OKOLJE.....	44

ZA POPOLNE REZULTATE

Zahvaljujemo se vam, da ste izbrali ta izdelek AEG. Ustvarili smo ga, da bi vam zagotovili dolgoletno brezhibno delovanje z inovativnimi tehnologijami, ki pomagajo poenostaviti življenje – s funkcijami, ki jih ne morete najti pri običajnih napravah. Prosimo, vzemite si nekaj minut za branje, da ga kar najbolje izkoristite.

Obiščite naše spletno mesto za



Pridobitev nasvetov glede uporabe, brošure, odpravljanje težav, servisne informacije in informacije glede popravil:

www.aeg.com/support



Registrirajte izdelek za večjo uporabnost:

www.registreaeg.com



Kupite dodatno opremo, potrošno blago in originalne nadomestne dele za vašo napravo:

www.aeg.com/shop

SKRB ZA STRANKE IN SERVIS

Vedno uporabite samo originalne rezervne dele.

Ko kličete servis, imejte pri roki naslednje podatke: Model, številka izdelka, serijska številka.

Podatke najdete na ploščici za tehnične navedbe.

 Opozorilo / varnostne informacije

 Splošni podatki in nasveti

 Informacije o varovanju okolja

Pridržujemo si pravico do sprememb.

1. ⚠️ VARNOSTNE INFORMACIJE

Pred namestitvijo in uporabo naprave natančno preberite priložena navodila. Proizvajalec ni odgovoren za poškodbe ali škodo, nastalo zaradi nepravilne namestitve ali uporabe. Navodila vedno shranite na varnem in dostopnem mestu za poznejšo uporabo.

1.1 Varnost otrok in ranljivih oseb

- To napravo lahko otroci od osmega leta naprej ter osebe z zmanjšanimi telesnimi, čutnimi ali razumskimi sposobnostmi ali s pomanjkanjem izkušenj ter znanja uporabljajo le pod nadzorom ali če so dobile ustrezna navodila glede varne uporabe naprave in če se zavedajo nevarnosti, ki obstajajo.
- Otroci med tretjim in osmim letom starosti ter invalidi se napravi ne smejo približevati, če niso pod stalnim nadzorom.
- Otroci, mlajši od treh let, se ne smejo približevati napravi, če niso pod stalnim nadzorom.
- Otroci morajo biti pod nadzorom, da se z napravo ne igrajo.
- Vso embalažo hranite zunaj dosega otrok in jo ustrezno zavržite.
- Pralna sredstva hranite zunaj dosega otrok.
- Ko so vrata naprave odprta, poskrbite, da so otroci in hišni ljubljenci dovolj oddaljeni od naprave.
- Če je naprava opremljena z zaščito za otroke, mora biti zaščita vklopljena.
- Otroci ne smejo izvajati čiščenja in uporabniškega vzdrževanja naprave, če ni zagotovljen nadzor.

1.2 Splošna varnost

- Ne spreminjajte specifikacij te naprave.
- Ta naprava je namenjena uporabi v gospodinjstvu in podobnim uporabam, kot so:
 - kuhinje za zaposlene v trgovinah, pisarne in druga delovna okolja,

- za goste v hotelih, motelih, kjer nudijo prenočišča z zajtrkom, in drugih stanovanjskih okoljih,
- prostorih za skupno uporabo v stanovanjskih blokih ali v čistilnicah.
- Največja količina perila v napravi je 8 kg. Ne prekoračite največje količine perila pri posameznem programu (oglejte si poglavje »Programi«).
- Delovni tlak vode na vhodnem mestu vode od priključka za odvod mora biti med 0,5 bara (0,05 MPa) in 8 bari (0,8 MPa).
- Prezračevalnih odprtin na dnu ne sme ovirati preproga, predpražnik ali katera koli druga talna obloga.
- Napravo je treba priključiti na vodovodni sistem z novim priloženim kompletom cevi ali drugimi kompleti cevi, ki jih priskrbi pooblaščen servisni center.
- Za ta namen ne uporabite starih, že uporabljenih kompletov cevi.
- Če je napajalni kabel poškodovan, ga mora zamenjati proizvajalec, pooblaščen servisni center ali druga strokovno usposobljena oseba, da se izognete nevarnosti električnega udara.
- Pred vsakršnim vzdrževanjem izklopite napravo in iztaknite vtič iz vtičnice.
- Za čiščenje naprave ne uporabljajte visokotlačnega vodnega pršca in/ali pare.
- Očistite napravo z vlažno krpo. Uporabljajte samo nevtralna čistilna sredstva. Za čiščenje ne uporabljajte abrazivnih čistil, grobih gobic, topil ali kovinskih predmetov.
- Če sušilni stroj postavite na pralni stroj, pri tem uporabite pravi komplet za namestitev na pralni stroj, odobren s strani podjetja AEG (dodatne podrobnosti si oglejte v poglavju »Dodatna oprema - Komplet za namestitev na pralni stroj«).

2. VARNOSTNA NAVODILA

2.1 Namestitev



Namestitev mora biti izpeljana v skladu z ustreznimi državnimi predpisi.

- Odstranite vso embalažo in transportne vijake, vključno z gumijasto pušo s plastičnim distančnikom.
- Transportne vijake hranite na varnem. Če boste napravo v prihodnje premikali, jih morate ponovno namestiti, da zaklenete boben in preprečite poškodbe notranjosti.
- Pri premikanju naprave bodite pazljivi, ker je težka. Vedno uporabljajte zaščitne rokavice in priloženo obutev.
- Upoštevajte navodila za namestitev, priložena napravi.
- Ne nameščajte ali uporabljajte poškodovane naprave.
- Naprave ne nameščajte ali uporabljajte na mestu, kjer lahko temperatura pade pod 0 °C ali kjer je izpostavljena vremenskim vplivom.
- Tla, kjer bo stala naprava, morajo biti ravna, stabilna, odporna na toploto in čista.
- Poskrbite za kroženje zraka med napravo in tlemi.
- Ko je naprava na mestu, kjer bo trajno delovala, z vodno tehtnico preverite, ali je pravilno poravnana. V nasprotnem primeru ustrezno nastavite noge.
- Naprave ne nameščajte neposredno čez talni odtok.
- Ne pršite vode po napravi in ne izpostavljajte je prekomerni vlagi.
- Naprave ne postavljajte na mesto, kjer njenih vrat ne morete povsem odpreti.
- Pod napravo ne postavljajte zaprte posode za zbiranje morebitne iztekajoče vode. V pooblaščenem servisnem centru preverite, katere pripomočke lahko uporabite.

2.2 Električne povezave



OPOZORILO!

Nevarnost požara in električnega udara.

- OPOZORILO: Ta naprava je namenjena namestitvi / priključitvi na ozemljitveni priključek v zgradbi.
- Vedno uporabite pravilno nameščeno varnostno vtičnico.
- Preverite, ali so parametri s ploščice za tehnične navedbe združljivi z električno napetostjo omrežja.
- Ne uporabljajte razdelilnikov in podaljškov.
- Pazite, da ne poškodujete vtiča in kabla. Če je treba kabel zamenjati, mora to storiti osebje pooblaščenega servisnega centra.
- Vtič vtaknite v vtičnico šele ob koncu nameščanja. Poskrbite, da bo vtič dosegljiv tudi po namestitvi.
- Priključnega kabla ali vtiča se ne dotikajte z mokrimi rokami.
- Ne vlecite za električni priključni kabel, če želite izključiti napravo. Vedno povlecite za vtič.

2.3 Priklučitev cevi za vodo

- Dovodna voda ne sme preseči temperature 25 °C.
- Ne poškodujte cevi za vodo.
- Pred priključitvijo na nove cevi, cevi, ki že dolgo niso bile v uporabi, tam, kjer so bila izvedena popravila ali nameščene nove naprave (vodni števcji itd.), naj voda teče toliko časa, da bo čista in prozorna.
- Med in po prvi uporabi naprave se prepričajte, da ni prisotnih vidnih iztekanj vode.
- Če je cev za dovod vode prekratki, ne uporabite cevnega podaljška. Za zamenjavo cevi se obrnite na pooblaščen servisni center.
- Med odstranjevanjem embalaže lahko vidite iztekanje vode iz cevi za odvod vode. To je zaradi tovarniških testiranj naprav z vodo.
- Cev za odvod vode lahko podaljšate do največ 400 cm. Za odvod cev za

odvod vode in podaljšek se obrnite na pooblaščen servisni center.

- Poskrbite, da bo pipa dosegljiva tudi po namestitvi.

2.4 Uporaba



OPOZORILO!

Nevarnost telesnih poškodb, električnega udara, požara, opeklin ali poškodb naprave.

- Upoštevajte varnostna navodila z embalaže pralnega sredstva.
- Ne postavljajte vnetljivih izdelkov ali predmetov, ki so prepojeni z vnetljivimi izdelki, v napravo, blizu nje ali nanjo.
- Ne perite perila, močno umazanega od olja, maščobe ali druge mastne snovi. Lahko se poškodujejo gumijasti deli pralnega stroja. Takšno perilo operite ročno, preden ga daste v pralni stroj.
- Med izvajanjem programa se ne dotikajte stekla vrat. Steklo se lahko močno segreje.
- S perila odstranite vse kovinske predmete.

2.5 Servis

- Za popravilo naprave se obrnite na pooblaščen servisni center. Uporabite samo originalne rezervne dele.
- Prosimo, upoštevajte, da samopopravila ali nestrokovna popravila lahko imajo za posledico zmanjšanje varnosti, kar lahko razveljavi garancijo.
- Naslednji rezervni deli so na voljo 10 let po prekinitvi izdelave modela: motor in krtačke za motor, transmisjska gred med motorjem in bobnom, črpalka, blažilniki udarcev in vzmeti, pralni bobni, tri-kraki nosilec bobna in ustrezni kroglični ležaji, grelci in grelni elementi, vključno s

toplotnimi črpalkami, cevodovi in ustrezno opremo, vključno z gibkimi cevmi, ventili, filtri in elementi za preprečevanje uhajanja vode, ploščami tiskanega vezja, elektronskimi prikazovalniki, tlačnimi stikali, termostati in senzorji, programsko opremo in sistemskim programom, vključno s programsko opremo za ponastavitev, vrati, tečaji in tesnili vrat, drugimi tesnili, sklopom za zaklepanje vrat, plastičnimi elementi, kot so razdeljevalniki pralnega sredstva. Prosimo, upoštevajte, da so nekateri od teh rezervnih delov na voljo samo usposobljenim serviserjem in da vsi rezervni deli niso primerni za vse modele.

- O žarnicah v izdelku in nadomestnih žarnicah, ki se prodajajo ločeno: Te žarnice so zasnovane za ekstremne pogoje v gospodinjskih aparatih, kot so izjemne temperature, vibracije in vlažnosti, ali za sporočanje informacij o delovanju aparata. Niso namenjene za uporabo druge in niso primerne za sobno razsvetljavo v gospodinjstvu

2.6 Odstranjevanje



OPOZORILO!

Nevarnost poškodbe ali zadržitve.

- Napravo izključite iz napajanja in vodovodnega sistema.
- Odrežite električni priključni kabel tik ob napravi in napravo zavrzite.
- Odstranite zapahe in na ta način preprečite, da bi se otroci ali živali zaprli v bobni.
- Napravo odstranite v skladu s krajevnimi zahtevami za odstranjevanje odpadne električne in elektronske opreme (OEEO).

3. OPIS IZDELKA

3.1 Posebne značilnosti

Vaš novi pralni stroj je izdelan v skladu z vsemi sodobnimi zahtevami za učinkovito pranje perila z nizko porabo vode,

energije in pralnih sredstev ter skrbi za primerno nego perila.

- Tehnologija **ProSense** zazna količino perila in določi trajanje programa v 30 sekundah. Program pranja je

prilagojen količini in vrsti perila brez večje porabe časa, energije in vode, kot je potrebno.

- Para je hiter in preprost način za osveževanje oblačil. Nežni programi s paro odstranijo neprijetne vonjave in zmanjšajo pomečkanost pri suhih tkaninah, tako jih je treba manj likati.

Funkcija Dodatna para konča vsak cikel z nežno paro, ki zmehča vlakna in zmanjša mečkanje tkanin. Likanje bo lažje!

3.2 Pregled naprave

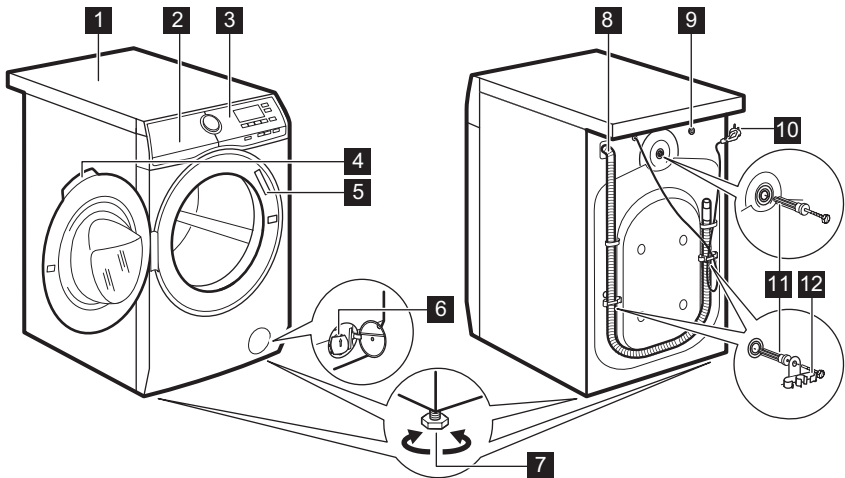

- | | |
|---------------------------------------|---------------------------------------|
| 1 Delovna površina | 8 Cev za odvod vode |
| 2 Predal za pralno sredstvo | 9 Prikluček cevi za dovod vode |
| 3 Upravljalna plošča | 10 Napajalni kabel |
| 4 Ročaj vrat | 11 Transportni vijaki |
| 5 Ploščica za tehnične navedbe | 12 Nosilec cevi |
| 6 Filter odtočne črpalke | |
| 7 Nogi za izravnavo naprave | |

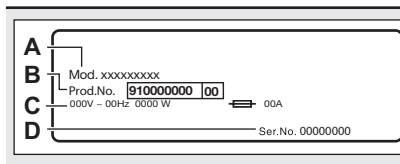

Na ploščici za tehnične navedbe se nahajajo ime modela (A), številka izdelka (B), električna napetost (C) in serijska številka (D).

4. TEHNIČNI PODATKI

Mera	Širina/višina/skupna globina	59.7 cm/84.7 cm/60.0 cm
------	------------------------------	-------------------------

Električna povezava	Napetost	230 V
	Skupna moč	2200 W
	Varovalka	10 A
	Frekvenca	50 Hz
Stopnja zaščite pred vstopom trdih delcev in vlage, kar zagotavlja zaščitni pokrov, razen v primeru, kjer nizkonapetostna oprema nima zaščite pred vlago.		IPX4
Tlak vode	Najmanj	0,5 bara (0,05 MPa)
	Največ	8 barov (0,8 MPa)
Dovod vode ¹⁾		Hladna voda
Največja količina perila	Bombaž	8 kg
Hitrost ožemanja	Največja hitrost ožemanja	1351 rpm

¹⁾ Cev za dovod vode priključite na pipo s spojko 3/4" .

5. NAMESTITEV

 **OPOZORILO!**
Oglejte si poglavja o varnosti.

5.1 Odstranjevanje embalaže

 **OPOZORILO!**
Pred namestitvijo naprave odstranite vso embalažo in transportne vijake.

 **OPOZORILO!**
Uporabite rokavice.

1. Odstranite zunanji ovoj. Po potrebi uporabite nož.

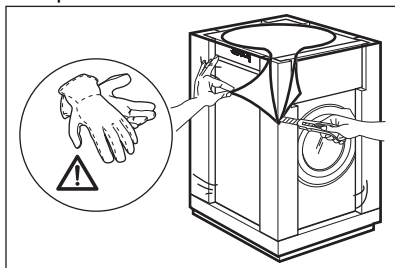

2. Odstranite kartonast pokrov in polistirensko embalažo.

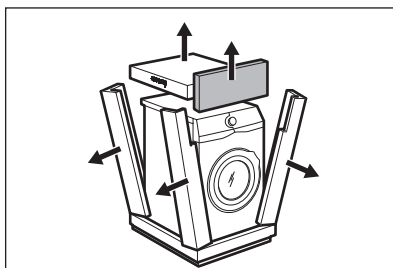

3. Odstranite notranji ovoj.

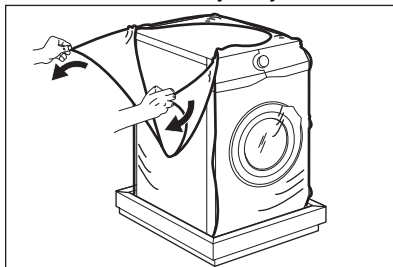

4. Odprite vrata in s tesnila vrat odstranite del iz polistirena in vse predmete iz bobna.

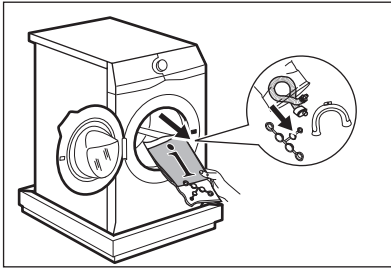

5. Napravo previdno nagnite na hrbtno stran.
6. Sprednji del polistirenske embalaže položite na tla pod napravo.

i Pazite, da ne boste poškodovali cevi.

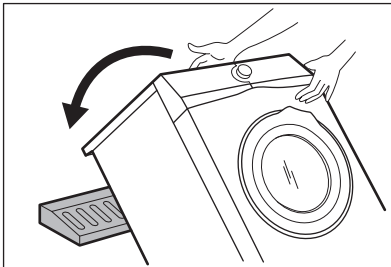

7. Z dna naprave odstranite polistirensko zaščito.

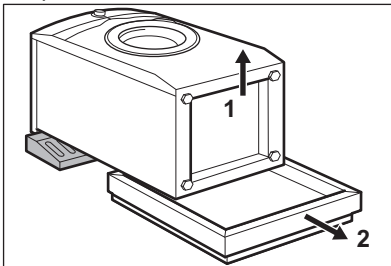

8. Napravo znova dvignite v pokončni položaj.

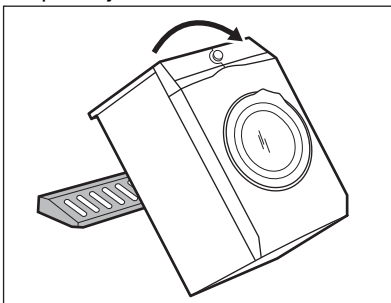

9. Iz držal za cevi odstranite napajalni kabel in cev za odvod vode.

i Lahko vidite iztekanje vode iz cevi za odvod vode. To je zaradi tovarniških testiranj naprav z vodo.

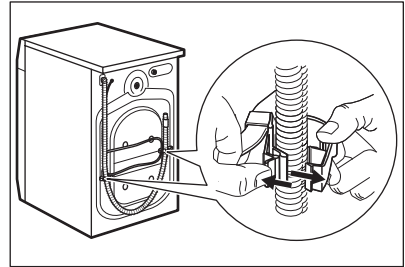

10. S priloženim ključem odstranite tri vijake.

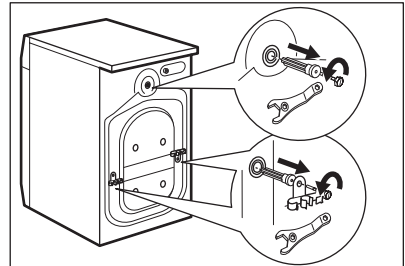

11. Izvlecite plastične distančnike.
12. V odprtine vstavite plastične čepe iz vrečke z navodili za uporabo.

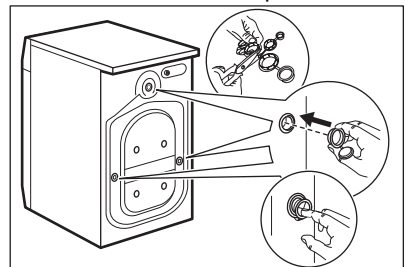

i Priporočamo, da embalažo in transportne vijake shranite za takrat, ko boste premikali napravo.

5.2 Postavitev in namestitev v vodoraven položaj

1. Napravo namestite na ravno trdno podlago.

i Pazite, da preproge ne bodo ovirale kroženja zraka pod napravo. Naprava se ne sme dotikati stene ali drugih delov.

2. Popustite ali privijte noge, da poravnate napravo.

! **OPOZORILO!**
Za poravnavo pod noge naprave ne polagajte kartona, lesa ali podobnih materialov.

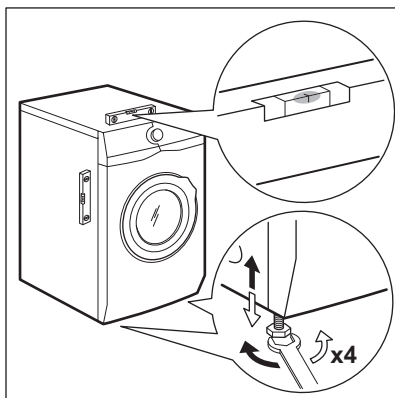

Naprava mora stati naravnost in stabilno.

i Pravilna namestitev naprave prepreči tresljaje, hrup in premikanje naprave med delovanjem.

i Ko je naprava nameščena na podstavek ali če sušilni stroj postavite na pralni stroj, uporabite dodatno opremo, opisano v poglavju »Dodatna oprema«. Pazljivo preberite navodila, priložena napravi in dodatni opremi.

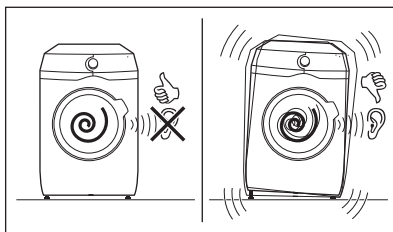

5.3 Cev za dovod vode

1. Cev za dovod vode priključite na hrbtno stran naprave.
2. Usmerite jo v levo ali v desno, odvisno od položaja pipe za vodo.

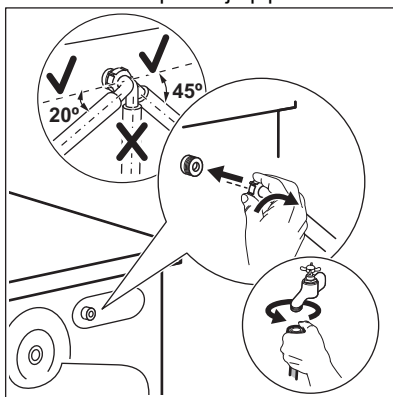

i Zagotovite, da dovodna cev ni nameščena navpično.

3. Po potrebi popustite obročno matico, da namestite dovodno cev v pravilen položaj.
4. Na pipo za mrzlo vodo privijte dovodno cev s spojko 3/4" (cole).

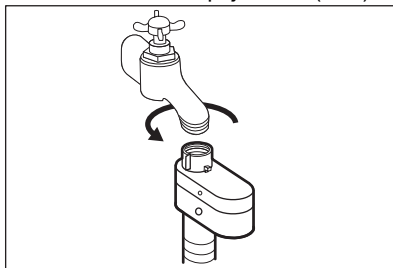

! **OPOZORILO!**
Voda na dovodu ne sme preseči temperature 25 °C.

**POZOR!**

Zagotovite, da na spojkah ni puščanja.



Ne smete uporabiti cevnega podaljška, če je priložena dovodna cev prekratka. Za zamenjavo dovodne cevi se obrnite na pooblaščen servis.

5.4 Naprava za prekinitev dovoda vode

Cev za dovod vode ima vgrajeno napravo za prekinitev dovoda vode. Ta naprava preprečuje iztekanja vode zaradi naravnega staranja cevi.

To napako označuje rdeče področje v okencu »A«.

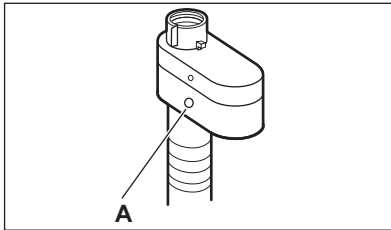

V tem primeru zaprite pipo in se obrnite na pooblaščen servisni center za zamenjavo cevi.

5.5 Izčrpavanje vode

Cev za odvod vode mora biti nameščena na višini med 60 cm in 100 cm od tal.



Cev za odvod vode lahko podaljšate do največ 400 cm. Za drugo cev za odvod vode in podaljšek se obrnite na pooblaščen servisni center.

Cev za odvod vode je mogoče priključiti na različne načine:

1. Naredite U-obliko s cevjo za odvod vode in jo speljite okrog plastičnega vodila za cev.

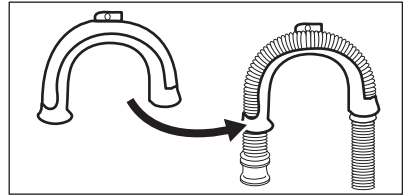

2. **Na rob umivalnika** - Pritrdite vodilo na pipo ali steno.



Poskrbite, da se plastično vodilo ne bo moglo premikati, ko bo naprava izčrpavala vodo.

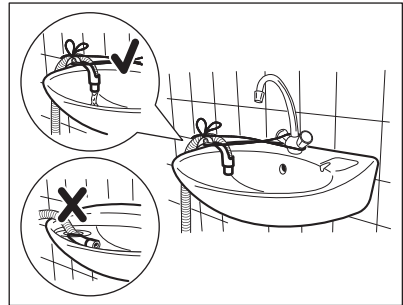

Pazite, da cev za odvod vode ne bo potopljena v vodo. Lahko pride do povratnega toka umazane vode v napravo.

3. **Na fiksno odvodno cev s prezračevalno odprtino** - Cev za odvod vode vstavite neposredno v odtočno cev. Oglejte si sliko.

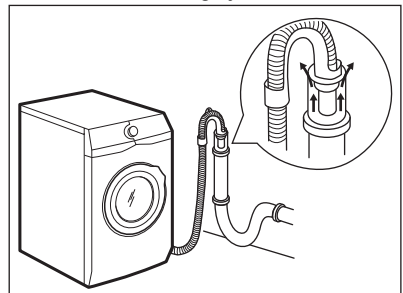

- i** Zagotovljeno mora biti odzračevanje konca cevi za odvod vode. Notranji premer odtočne cevi (najmanj 38 mm - najmanj 1.5") mora biti večji od zunanega premera cevi za odvod vode.

4. Če je konec cevi za odvod vode videti tako (oglejte si sliko), jo lahko potisnete neposredno v fiksno odvodno cev.

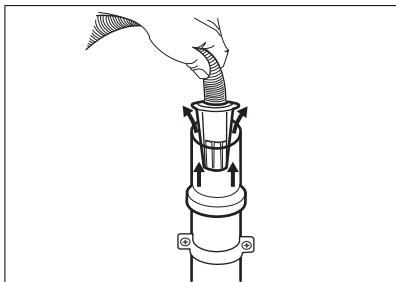

5. **Brez plastičnega vodila za cev na sifon** - Cev za odvod vode namestite na sifon in jo pritrдите z objemko. Oglejte si sliko.

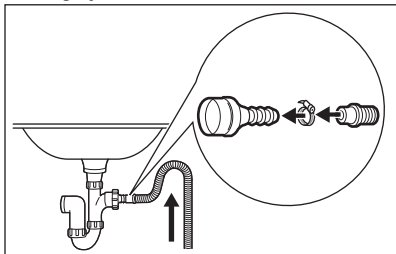

- i** Poskrbite, da bo cev za odvod vode obrnjena navzgor, da umazanija iz umivalnika ne bi prišla v napravo.

6. Cev namestite **neposredno v vgrajeno odtočno cev v steni** in jo pritrдите z objemko.

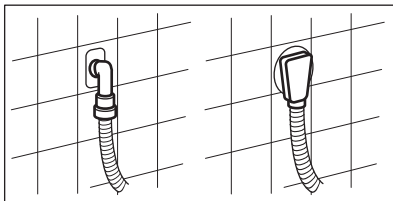

5.6 Električna povezava

Na koncu postopka nameščanja lahko vtaknete vtič v vtičnico.

Na ploščici za tehnične navedbe in v poglavju »Tehnični podatki« so navedene potrebne električne napetosti. Poskrbite, da bodo v skladu z napajanjem.

Preverite, ali električna napeljava na mestu priključitve stroja dovoljuje največjo obremenitev. Upoštevajte tudi druge naprave in porabnike v prostoru.

Napravo priključite v ozemljeno vtičnico.

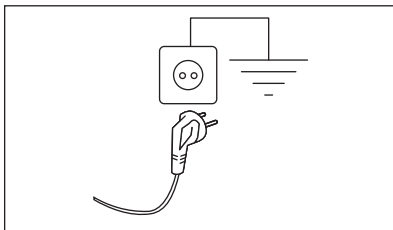

Napravo namestite tako, da je možen enostaven dostop do priključnega kabla.

Za vsa električna dela, potrebna za namestitve te naprave, se obrnite na pooblaščen servisni center.

Proizvajalec ne prevzema odgovornosti za škodo ali poškodbe, ki bi nastale zaradi neupoštevanja zgoraj navedenih varnostnih opozoril.

6. PRIPOMOČKI

6.1 Na voljo na www.aeg.com/shop ali pri pooblaščenih trgovcih

Pazljivo preberite navodila, priložena dodatni opremi.

- i** Samo ustrezna dodatna oprema, ki jo je odobrilo podjetje AEG, zagotavlja varnostne standarde naprave. Če uporabite neodobrene dele, reklamacijski zahtevki ne bodo veljavni.

6.2 Komplet pritrditvenih plošč

Če napravo namestite na podstavek, ki ni dodatna oprema, ki jo dobavi podjetje AEG, napravo pritrdite na pritrditvene ploščice.

Pazljivo preberite navodila, priložena dodatni opremi.

6.3 Komplet za namestitev na pralni stroj

Sušilni stroj lahko postavite na pralni stroj **samo s pravim kompletom za namestitev na pralni stroj**.

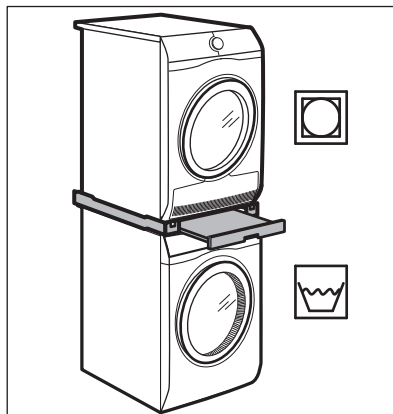

OPOZORILO!

Sušilnega stroja ne postavljajte pod pralni stroj. Preverite združljiv komplet za namestitev na pralni stroj, tako da preverite globino vaših naprav.

7. UPRAVLJALNA PLOŠČA

7.1 Opis upravljalne plošče

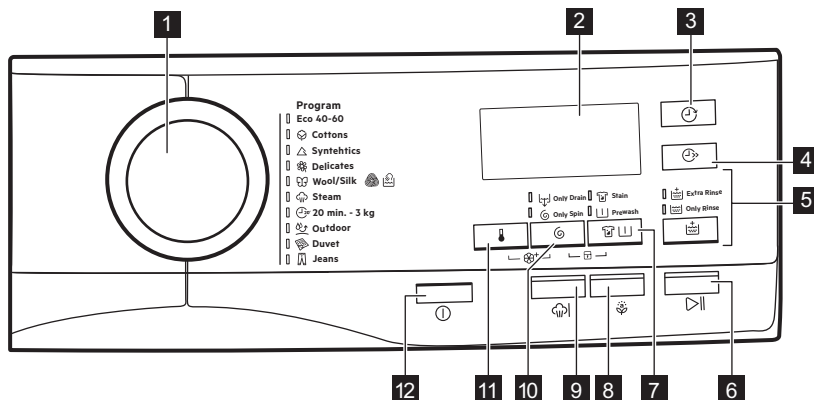

- 1** Gumb za izbiro programa
2 Prikazovalnik
3 Tipka za zamik vklopa (Zakasnjena vklop)
- 4** Tipka za prihranek časa (Prihranek časa)
- 5** Tipka za izpiranje (Izpiranje)

- Funkcija Dodatno izpiranje (Dodatno izpiranje)
 - Preskok faze pranja - Funkcija Samo izpiranje (Samo izpiranje)
- 6** Tipka za vklop/prekinitev (Tipka na dotik)
- 7** Tipka za madeže/predpranje (Madeži/Predpranje)
- Funkcija odstranjevanja madežev (Madeži)
 - Funkcija Predpranje (Predpranje)
- 8** Tipka za protialergijski program (Protialergijski)
- 9** Tipka za dodatno paro (Dodatna para)
- 10** Tipka za znižanje hitrosti ožemanja (Ožemanje)
- Funkcija Zadržano izpiranje
 - Funkcija Zelo tiho
 - Preskok faz pranja in izpiranja - Funkcija Samo ožemanje (Samo ožemanje)
 - Preskok faz pranja, izpiranja in ožemanja - Funkcija Samo črpanje (Samo črpanje)
- 11** Tipka za temperaturo (Temperatura)
- 12** Tipka za vklop/izklop (Vklop/Izklop)

7.2 Prikazovalnik

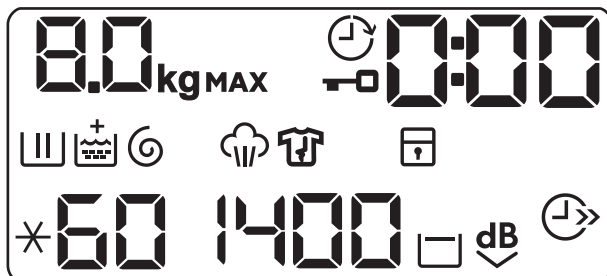

	Prikazovalnik največje količine perila. Indikator kg utripa med preverjanjem količine perila (oglejte si poglavje Zaznavanje količine perila ProSense).
MAX	Prikazovalnik največje količine perila. Utripa, če količina perila preseže navedeno količino.
	Indikator zaklenjenih vrat.
	Indikator zamika vklopa.

	Digitalni indikator lahko pokaže: <ul style="list-style-type: none"> • Trajanje programa (npr. 2:40). • Čas zakasnitve (npr. 30' ali 2h). • Konec programa (0). • Opozorilna koda (npr. E20).
	Indikator faze pranja. Utripa med fazo predpranja in pranja.
	Indikator izpiranja. Utripa med fazo izpiranja.
	Ko je vklopljena funkcija Dodatna mehkoča, se prikaže indikator + .
	Indikator faze ožemanja in črpanja. Utripa med fazo ožemanja in črpanja.
	Indikator faze s paro.
	Indikator faze za zaščito proti mečkanju.
	Indikator varovala za otroke.
	Indikator prihranka časa.
1400	Prikazovalnik hitrosti ožemanja.
	Indikator Zadržano izpiranje.
dB	Indikator Zelo tiho.
88	Prikazovalnik temperature Indikator * se prikaže, ko je nastavljeno hladno pranje.

8. VRTLJIV GUMB IN TIPKE

8.1 Vklop/lzklop

S pritiskom te tipke nekaj sekund lahko vklopite ali izklopite napravo. Ob vklopu ali izklopu naprave se oglasita dva različna zvočna signala.

Ker funkcija stanja pripravljenosti samodejno izklopi napravo, da v nekaterih primerih zmanjša porabo energije, boste morda morali ponovno vklopiti napravo.

Za dodatne podrobnosti si oglejte odstavke Stanje pripravljenosti v poglavju Vsakodnevna uporaba.

8.2 Uvod





Možnosti/funkcij se ne da izbrati pri vseh programih pranja. Preverite združljivost možnosti/funkcij s programi pranja v »Razpredelnici programov«. Možnost/funkcija lahko izključuje drugo, v tem primeru vam naprava ne dopušča nastaviti nezdružljivih možnosti/funkcij skupaj. Prikazovalnik in tipke morajo biti vedno čisti in suhi.

8.3 Temperatura

Ko izberete program pranja, naprava samodejno predlaga privzeto temperaturo.

Te tipke se dotikajte, dokler se na prikazovalniku ne prikaže zelena temperatura.

Ko se na prikazovalniku prikažeta indikatorja  in , naprava ne segreva vode.

8.4 Ožemanje

Ko nastavite program, naprava samodejno nastavi privzeto število vrtljajev pri ožemanju.

To tipko pritiskajte za:

- **Sprememba števila vrtljajev pri ožemanju.**

 Na prikazovalniku se prikaže le število vrtljajev centrifuge, ki je na voljo pri nastavljenem programu.

- **Vklopite možnost »Zadržano izpiranje«.**

Končno ožemanje se ne izvede. Voda zadnjega izpiranja se ne izčrpa, s čimer se prepreči mečkanje perila. Program pranja se konča z vodo v bobnu.

Na prikazovalniku se prikaže indikator . Vrata ostanejo zaklenjena, boben pa se redno obrača, da zmanjša mečkanje. Če želite odkleniti vrata, morate izčrpati vodo.

Če se dotaknete tipke Tipka na dotik, naprava izvede fazo ožemanja in izčrpa vodo.



 Naprava samodejno izčrpa vodo po približno 18 urah.

- **Vklop funkcije Zelo tiho.** Vmesne faze in faza končnega ožemanja so ukinjene, program pa se konča z vodo v bobnu. To pomaga zmanjšati mečkanje. Na prikazovalniku se prikaže indikator . Vrata ostanejo zaklenjena. Boben se občasno obrne, s čimer zmanjša



zmečkanost perila. Če želite odkleniti vrata, morate izčrpati vodo. Ker je program zelo tih, je primeren za uporabo ponoči, ko je električna energija cenejša. Pri nekaterih programih se izpiranje izvaja z večjo količino vode.

Če se dotaknete tipke Tipka na dotik, naprava izvede samo fazo črpanja.

 Naprava samodejno izčrpa vodo po približno 18 urah.

- **Vklopite funkcijo samo črpanje (Preskok pranja, izpiranja in ožemanja):** Samo črpanje. Naprava izvede samo fazo črpanja izbranega programa pranja. Na prikazovalniku se prikažejo indikatorji  (hladno),  (brez ožemanja) in .
- **Vklopite funkcijo samo ožemanje (Preskok pranja in izpiranja):** Samo ožemanje.

 Preden nastavite to funkcijo, izberite ustrezen program pranja perila. Aparat izvede najprimernejši program ožemanja za nego perila (npr. za sintetična oblačila najprej izberite program pranja Sintetika, nato pa funkcijo Samo ožemanje).

Naprava izvede samo fazo ožemanja izbranega programa pranja. Na prikazovalniku se prikaže indikator  (hladno), indikator faze  in število vrtljajev centrifuge.

8.5 Madeži/Predpranje

To tipko pritiskajte, da vklopite eno izmed dveh funkcij.

Na prikazovalniku se prikaže ustrezni indikator.

- **Madeži ** To funkcijo izberite, če želite programu dodati fazo za odstranjevanje madežev, da močno umazano perilo ali perilo z madeži

obdelate s sredstvom za odstranjevanje madežev.



V predelek  vlijte sredstvo za odstranjevanje madežev. Sredstvo za odstranjevanje madežev bo dodano med ustrezno fazo programa pranja.

-  Ta funkcija ne deluje pri temperaturah, nižjih od 40 °C.

• **Predpranje**

To funkcijo uporabite za dodajanje faze predpranja pri 30 °C pred pranjem.

Ta funkcija je priporočljiva za močno umazano perilo, še posebej, če vsebuje pesek, prah, blato in druge trdne delce.

-  Funkcija lahko podaljša trajanje programa.
-  Teh dveh funkcij ni mogoče nastaviti skupaj.





8.6 Dodatna para

Ta funkcija doda fazo s paro, kateri sledi kratka faza proti mečkanju na koncu programa pranja.

Faza s paro zmanjša mečkanje tkanin in olajša likanje.

Indikator  med fazo s paro utripa na prikazovalniku.

-  Ta funkcija lahko podaljša trajanje programa.

Ko se program konča, se na prikazovalniku prikaže ničla , indikator  sveti, indikator  začne utripati in LED Tipka na dotik  še naprej sveti. Boben se nežno premika približno 30 minut, da se ohrani korist pare. Z dotikom poljubne tipke se gibanje bobna za zaščito proti mečkanju ustavi in vrata se odklenejo, naprava ponovno predlaga predhodno nastavljeni program.

Za prekinitve faze za zaščito proti mečkanju perila lahko tudi:

- Pritisnite tipko Vklp/izklp  za nekaj sekund, da vklopite ali izklopite napravo.



- Obrnite gumb za izbiro programa v drug položaj.

-  Majhna količina perila pomaga doseči boljše rezultate.

8.7 Zakasnen vklop

S to funkcijo lahko vklop programa premaknete na ustrežnejši čas.

Pritiskajte tipko za nastavev zelenega zamika. Čas narašča po korakih 30 minut do 90 minut in od dveh do 20 ur.

Po pritisku tipke Tipka na dotik  se na prikazovalniku prikažeta indikator  in izbrana vrednost zamika vklopa, naprava pa začne z odštevanjem.

8.8 Izpiranje

S to tipko lahko izberete eno izmed naslednjih funkcij:

- možnost Dodatno izpiranje 

Ta funkcija doda nekaj izpiranj glede na izbrani program pranja.

Ta funkcija je uporabna za osebe, ki so alergične na ostanke pralnih sredstev, in na območjih z mehko vodo.

-  Ta funkcija malce podaljša trajanje programa.

- Preskok faze pranja – možnost Samo izpiranje 

Naprava izvede samo faze izpiranja, ožemanja in črpanja izbranega programa.

Zasveti ustrezní indikator nad tipko.

8.9 Prihranek časa

S to funkcijo lahko skrajšate trajanje programa.

- Če je perilo normalno ali malo umazano, je priporočljivo skrajšati program pranja. **Enkrat** se dotaknete te tipke, da skrajšate trajanje.
- V primeru manjše količine perila se te tipke dotaknete **dvakrat**, da nastavite izredno hiter program.



Na prikazovalniku se prikaže indikator



To funkcijo lahko uporabite tudi za skrajšanje trajanja programa s paro.

8.10 Protialergijski

To funkcijo nastavite s programom za belo bombažno Bombaž perilo. Ko je funkcija izbrana, ne morete spremeniti temperature ali časa trajanja programa.

Funkciji Prihranek časa  in Zelo tiho  nista na voljo.

Zasveti ustrezní indikator nad tipko.

Ta funkcija odstrani mikroorganizme, zahvaljujoč fazi pranja z nekajminutnim ohranjanjem temperature nad 60 °C. To pomaga odstraniti mikrobe, bakterije, mikroorganizme in delce. Dodatek pare z dodatno fazo izpiranja zagotavlja ustrezno odstranitev ostankov pralnega sredstva in cvetnega prahu/alergenov, kar je primerno za nežno in občutljivo kožo.





8.11 Tipka na dotik









Dotaknite se tipke Tipka na dotik  za začetek, premor naprave ali prekinitev trenutnega programa.

9. PROGRAMI

9.1 Tabela programov

Programi pranja

Program	Opis programa
Programi pranja	
Eco 40-60	Belo in barvno obstojno bombažno perilo. Običajno umazano perilo. Poraba energije se zmanjša, trajanje programa pranja pa podaljša, s čimer so zagotovljeni dobri rezultati pranja.
Bombaž 	Belo in barvno bombažno perilo. Običajno, močno in manj umazano perilo.
Sintetika 	Sintetično ali mešano perilo. Običajno umazano perilo.
Občutljivo 	Občutljivo perilo, kot je perilo iz akrila, viskoze in mešano perilo, ki zahteva bolj nežno pranje. Običajno in manj umazano perilo.
Volna/Svila 	Volneno perilo za strojno in ročno pranje ter drugo perilo s simbolom za »ročno pranje«¹⁾.
Program s paro	

Program	Opis programa
Para 	<p>Bombažna in sintetična oblačila ter mešano perilo. Poseben program s paro brez pranja, ki ga lahko uporabite za pripravo vašega posušenega perila za likanje ali osveževanje oblačil, ki ste jih nosili enkrat²⁾. Ta program zmanjša pomečnost in neprijeten vonj perila³⁾ ter zmežča vlakna. Ko se program zaključi, perilo hitro vzemite iz bobna. Po programu s paro postane likanje preprosto. Ne uporabljajte pralnega sredstva! Po potrebi odstranite madeže s pranjem ali z lokalnim sredstvom za odstranjevanje madežev. Program s paro ne opravi higienskega cikla. Programa s paro ne nastavite za naslednje vrste perila:</p> <ul style="list-style-type: none"> • Perilo, ki ni primerno za sušenje v sušilnem stroju. • Perilo z oznako »samo za kemično čiščenje«.
Programi pranja	
20 min. – 3 kg 	Malo umazana ali enkrat nošena bombažna in sintetična oblačila .
Outdoor 	<p> Ne uporabljajte mehčalca in se prepričajte, da v predalu za pralno sredstvo ni ostankov mehčalca.</p> <p>Oblučila, ki jih nosite zunaj, tehnična, športna oblačila, vodoodporne in zrakoprepustne jakne, jakne z odstranljivim flisom ali notranjo podlogo. Priporočena količina perila je 2 kg.</p> <p>Ta program je mogoče uporabiti tudi kot obnovitveni cikel za vodoodbojna oblačila, posebej zasnovan za oblačila s hidrofobno prevleko. Za izvedbo obnovitvenega cikla za vodoodbojna oblačila nadaljujte na naslednji način:</p> <ul style="list-style-type: none"> • Pralno sredstvo nalijte v predelek . • V predelek predala za mehčalec  nalijte posebno sredstvo za obnovitev vodoodbojnih oblačil. • Zmanjšajte količino perila na 1 kg. <p> Za še boljši učinek sredstva za obnovitev vodoodbojnih oblačil oblačila posušite v sušilnem stroju, tako da nastavite program sušenja Outdoor (če je na voljo in če je na etiketi za nego perila navedeno, da je dovoljeno sušenje v sušilnem stroju).</p>
Prešita odeja 	Odeja iz sintetike, podložena oblačila, prešite odeje, puhovke in podobno perilo.









Program	Opis programa
Jeans 	Oblačila iz denima in perilo iz jerseyja. Običajno umazano. Ta program izvede nežno izpiranje, ki je zasnovano za perilo iz denima in zmanjša obledelost ter ne povzroča nabiranja ostan- kov praška na vlaknih.

1) Med tem ciklom se bobnen obrača počasi, da je zagotovljeno nežno pranje. Morda bo videti, kot da se bobnen obrača ali se ne obrača pravilno, a to je normalno za ta program.

2) Če nastavite program s paro s suhim perilom, je lahko perilo ob koncu programa vlažno. Perilo približno 10 minut sušite na zraku.

3) Program s paro ne odpravi posebno močnih vonjev.

Temperatura programa, najvišje število vrtljajev centrifuge in največja količina perila

Program	Privzeta temperatura Temperaturno območje	Referenčna hitrost ožemanja Razpon hitrosti ože- manja	Največja količina perila
Programi pranja			
Eco 40-60	40 °C ¹⁾	1400 rpm 1400 rpm – 400 rpm	8 kg
Bombaž 	40 °C 95 °C – Hladno	1400 rpm 1400 rpm – 400 rpm	8 kg
Sintetika 	40 °C 60 °C – Hladno	1200 rpm 1200 rpm – 400 rpm	3 kg
Občutljivo 	30 °C 40 °C – Hladno	1200 rpm 1200 rpm – 400 rpm	2 kg
Volna/Svila 	40 °C 40 °C – Hladno	1200 rpm 1200 rpm – 400 rpm	1.5 kg
Program s paro			
Para 	-	-	1 kg
Programi pranja			
20 min. – 3 kg 	30 °C 40 °C – 30 °C	1200 rpm 1200 rpm – 400 rpm	3 kg
 Outdoor	30 °C 40 °C – Hladno	1200 rpm 1200 rpm – 400 rpm	2 kg ²⁾ 1 kg ³⁾
 Prešita odeja	40 °C 60 °C – Hladno	800 rpm 800 rpm – 400 rpm	3 kg

Program	Privzeta temperatura Temperaturno območje	Referenčna hitrost ožemanja Razpon hitrosti ožemanja	Največja količina perila
 Jeans	40 °C 60 °C – Hladno	1200 rpm 1200 rpm – 400 rpm	8 kg

¹⁾ Glede na Uredbo komisije (EU) 2019/2023 lahko ta program pri 40 °C skupaj v istem ciklu opere običajno umazano bombažno perilo, za katerega je proizvajalec navedel, da je primerno za pranje pri 40 °C ali 60 °C.





















Za doseženo temperaturo v perilu, trajanje programa in druge podatke si oglejte poglavje »Vrednosti porabe«.















Najučinkovitejši programi in smislu porabe energije so običajno tisti, ki delujejo pri nižjih temperaturah in trajajo dlje.

2) Program pranja.

3) Program pranja in impregnacijska faza.

Kompatibilnost programskih možnosti

	 Eco 40-60	 Bombaž	 Sintetika	 Občutljivo	 Volna/Svila	 Para	 20 min. – 3 kg	 Outdoor	 Prešita odeja	 Jeans
Ožemanje 	■	■	■	■	■	■	■	■	■	■
Zadržano izpiranje 	■	■	■	■	■			■		■
Zelo tiho 	■	■	■	■						
Samo črpanje 	■	■	■	■	■		■	■	■	■
Samo ožemanje ¹⁾ 	■	■	■	■	■		■	■	■	■
Madeži ²⁾ 	■	■	■							■
Predpranje 	■	■	■							■
Dodatno izpiranje 	■	■	■	■	■			■		■
Samo izpiranje 	■	■	■	■	■			■	■	■

	 Eco 40-60	 Bombaž	 Sintetika	 Občutljivo	 Volna/Svila	 Para	 20 min. – 3 kg	 Outdoor	 Prešita odeja	 Jeans
Protialergijski 		■								
Prihranek časa ³⁾ 	■	■	■	■		■				■
Zakasnen vklop 	■	■	■	■	■	■	■	■	■	■
Dodatna para ⁴⁾ 	■	■	■							■
Dodatna mehkoča 	■	■	■	■					■	■

1) Preden nastavite to funkcijo, izberite ustrezen program pranja perila. Aparat izvede najprimernejši program ožemanja za nego perila (npr. za sintetična oblačila najprej izberite program pranja Sintetika, nato pa funkcijo Samo ožemanje).

2) Ta funkcija ne deluje pri temperaturah, nižjih od 40 °C.

3) Če nastavite najkrajše trajanje, priporočamo, da zmanjšate količino perila. Napravo je mogoče povsem napolniti, vendar so lahko rezultati pranja manj zadovoljivi.

4) Ta funkcija ne deluje pri temperaturah, nižjih od 40 °C.

Ustrezna pralna sredstva za programe pranja

Program	Univerzalni prašek ¹⁾	Univerzalno tekoče pralno sredstvo	Tekoče pralno sredstvo za barvasto perilo	Občutljivo volneno perilo	Posebno
Eco 40-60	▲	▲	▲	--	--
Bombaž	▲	▲	▲	--	--
Sintetika	▲	▲	▲	--	--
Občutljivo	--	--	--	▲	▲
Volna/Svila	--	--	--	▲	▲
20 min. – 3 kg	--	▲	▲	--	--
Outdoor	--	--	--	▲	▲
Prešita odeja	--	--	--	▲	▲
Jeans	--	--	▲	▲	▲

1) Pri temperaturah, višjih od 60 °C, je priporočena uporaba praška.

▲ = Priporočeno

-- = Ni priporočeno

9.2 Woolmark Apparel Care - Modra



Postopek pranja volne tega stroja so odobrili pri podjetju Woolmark za pranje volnenih oblačil z oznako za »ročno pranje«, pod pogojem, da so oblačila oprana v skladu z navodili, ki jih je izdal proizvajalec tega pralnega stroja. Upoštevajte navodila z etikete za sušenje perila in druga navodila za nego perila. M1623 Woolmarkov simbol je certifikacijska znamka v številnih državah.





10. NASTAVITVE

10.1 Uvod



 Ko pritisnete tipke, prstov **ne nagibajte** navzdol. Tipala spodnjih tipk so občutljiva in lahko vplivajo na vaš izbor.

10.2 Varovalo za otroke

S to funkcijo lahko otrokom preprečite igranje z upravljalno ploščo.

- Za **vklop/izklop** te funkcije se sočasno dotikajte tipk  in  , dokler na prikazovalniku ne **zasveti/ugasne** indikator .

To funkcijo lahko vklopite:



- Ko se dotaknete tipke Tipka na dotik : vse tipke in gumb za izbiro programa so izklopljeni (razen tipke Vkllop/Izklop .
- Preden se dotaknete tipke Tipka na dotik : naprave ni mogoče vklopiti. Naprava po izklopu ohrani izbor te funkcije.

10.3 Zvočni signali

Ta naprava ima različne zvočne signale, ki se oglasijo:

- Ob vklopu naprave (poseben kratek zvok).
- Ob izklopu naprave (poseben kratek zvok).
- Ob dotiku tipk (klik).



- Ob napačni izbiri (3 kratki zvoki).
- Ob koncu programa (zaporedje zvokov približno dve minuti).
- V primeru napake v delovanju naprave (zaporedje kratkih zvokov približno 5 minut).

Za **izklop/vklop** zvočnih signalov ob zaključku programa se za približno šest sekund sočasno dotaknite tipk   in .

 Če izklopite zvočne signale, ti še naprej delujejo v primeru napake v delovanju naprave.

10.4 Trajno dodatno izpiranje

S to funkcijo lahko trajno nastavite dodatno izpiranje, ko nastavite nov program.



- Za **vklop/izklop** te funkcije sočasno pritisčajte tipki   in , dokler ne **zasveti/ugasne** indikator tipke Dodatno izpiranje.

10.5 Dodatna mehkoza

Nastavite funkcijo Dodatna mehkoza za optimizirano porazdelitve mehčalca in bolj mehko perilo.

Priporočljiva je pri uporabi mehčalca.

 Ta funkcija malce podaljša trajanje programa.



Za **vklop/izklop** te funkcije se sočasno dotikajte tipk  in , dokler nad

indikatorjem  ne **zasveti/ugasne** indikator .

11. PRED PRVO UPORABO

 Med nameščanjem ali pred prvo uporabo lahko v napravi opazite nekaj vode. To je odvečna voda, ki je ostala v napravi po celotnem preizkusu delovanja v tovarni, da je naprava zagotovo dobavljena stranki v odličnem delujočem stanju in ni razloga za skrb.

1. Poskrbite za odstranitev vseh transportnih vijakov z naprave.
2. Prepričajte se, da je na voljo električno napajanje in da je pipa odprta.

3. Vlijte dva litra vode v predelek za pralno sredstvo označen z . S tem dejanjem aktivirate sistem črpanja.
 4. Vlijte majhno količino pralnega sredstva v predelek, označen z .
 5. Nastavite in vklopite program za bombaž pri najvišji temperaturi brez perila v bobnu.
- To odstrani vso možno umazanijo iz bobna in kadi.

12. VSAKODNEVNA UPORABA

 **OPOZORILO!**
Oglejte si poglavja o varnosti.

12.1 Vklop naprave

1. Vtaknite vtič v vtičnico.
2. Odprite pipo.
3. Nekaj sekund pritiskajte tipko **Vklop/izklop** , da vklopite napravo.

Oglasi se kratek zvočni signal (če je vklopljen). Naprava samodejno predlaga privzeti program. Zasveti ustrezeni indikator.

Na prikazovalniku se prikažejo največja količina perila, privzeta temperatura, privzeto število vrtljajev centrifuge, indikatorji faz programa in trajanje programa.

12.2 Vstavljanje perila

1. Odprite vrata naprave.
2. Oblačila stresite, preden jih daste v napravo.
3. Posamezne kose perila enega za drugim vstavite v boben.

Pazite, da v boben ne boste dali preveč perila.

4. Dobro zaprite vrata.

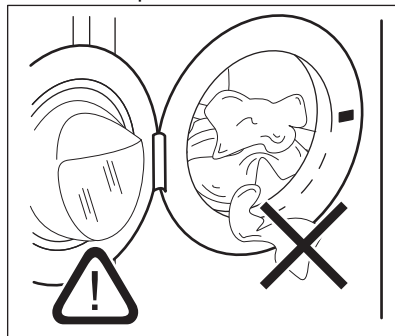





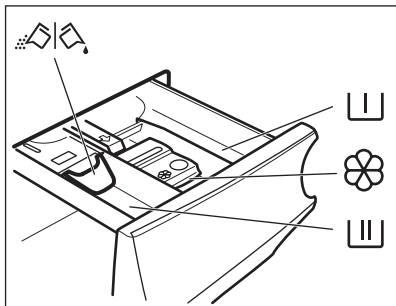

 **POZOR!**
Pazite, da se perilo ne bo ujelo med tesnilo in vrata. Obstaja nevarnost iztekanja vode ali poškodbe perila.

 **POZOR!**
Zaradi pranja zelo mastnih madežev se lahko poškodujejo gumijasti deli pralnega stroja.

12.3 Dodajanje pralnega sredstva in dodatkov



-  Predelek za predpranje, program namakanja ali sredstvo za odstranjevanje madežev.
-  Predelek za fazo pranja.
-  Predelek za tekoče dodatke (mehčalec, škrob).
- MAX** Najvišja raven za tekoče dodatke.
-  Loputa za pralni prašek ali tekoče pralno sredstvo.

-  Vedno upoštevajte navodila z embalaže pralnih sredstev, a priporočamo, da ne prekoračite najvišje navedene ravni (**MAX**). Ta količina zagotavlja najboljše rezultate pranja.
-  Po potrebi po pranju iz predala za pralno sredstvo odstranite ostanke pralnega sredstva.

12.4 Preverjanje položaja lopute

1. Predal za pralno sredstvo izvlačite, dokler se ne ustavi.
2. Ročico potisnite navzdol, da odstranite predal.

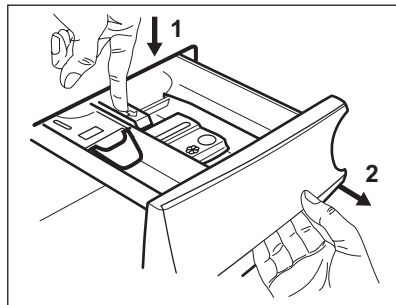

3. Če želite uporabiti prašek, obrnite loputo navzgor.

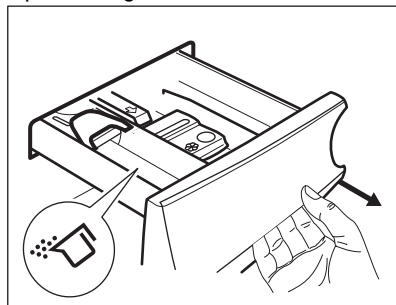

4. Če želite uporabiti tekoče pralno sredstvo, obrnite loputo navzdol.

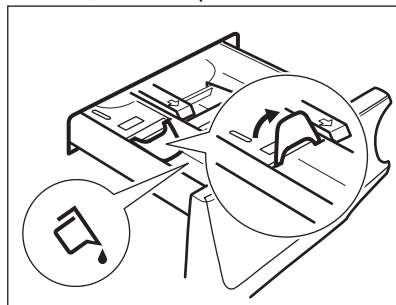

**Ko je loputa v položaju NAVZDOL:**

- Ne uporabljajte želatinastih ali gostih tekočih pralnih sredstev.
 - Ne dodajte večje količine tekočega pralnega sredstva, kot je označeno na loputi.
 - Ne nastavite faze predpranja.
 - Ne nastavite funkcije zamika vklopa.
5. Izmerite ustrezno količino pralnega sredstva in mehčalca.
 6. Pazljivo zaprite predal za pralno sredstvo.

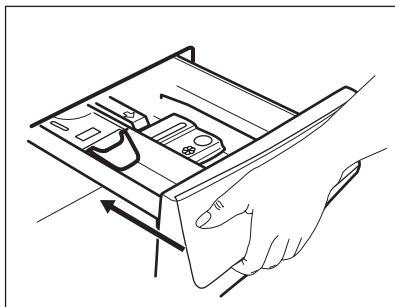

Loputa se med zapiranjem predala ne sme zatikati.

12.5 Nastavitev programa

1. Obrnite gumb za izbiro programa, da izberete želeni program pranja. Zasveti ustrezen programski indikator.

Indikator tipke Tipka na dotik  utripa. Na prikazovalniku se prikažejo največja navedena količina perila za program, privzeta temperatura, privzeto število vrtljajev centrifuge, indikatorji faze pranja (ko je na voljo) in trajanje programa.

2. Če želite spremeniti temperaturo in/ali število vrtljajev centrifuge, se dotaknite ustrezne tipke.
3. Po potrebi z dotikom ustreznih tipk nastavite eno ali več funkcij. Na prikazovalniku se prikažejo ustrezni indikatorji, informacije pa se skladno spremenijo.



V primeru, da izbira **ni mogoča**, se ne prikaže noben indikator in oglasi se zvočni signal.

12.6 Vklp programa

Dotaknite se tipke Tipka na dotik , da vklopite program.

Ustrezeni indikator preneha utripati in sveti.

Na prikazovalniku začne utripati indikator trenutne faze.



Program se zažene, vrata do zaklenjena.

Na prikazovalniku se prikaže indikator



Preden naprava začne polniti vodo, lahko kratek čas deluje odtočna črpalka.

12.7 Zagon programa z zamikom vklopa





1. Pritiskajte, dokler se na prikazovalniku ne prikaže želeni zamik vklopa. Zasveti indikator .
2. Dotaknite se tipke Tipka na dotik . Naprava začne z odštevanjem časa zamika vklopa. Po koncu odštevanja se program zažene.



Ob koncu odštevanja se začne preverjanje količine perila ProSense.



Preklic zamika vklopa po začetku odštevanja

Za preklic zamika vklopa:

1. Dotaknite se tipke Tipka na dotik , da prekinete delovanje naprave. Utripa ustrezeni indikator.
2. Pritiskajte tipko Zakasnjjen vklop , dokler se na prikazovalniku ne prikaže .
3. Ponovno se dotaknite tipke Tipka na dotik , da takoj zaženete program.



Sprememba zamika vklopa po začetku odštevanja



Za spremembo zamika vklopa:

1. Dotaknite se tipke Tipka na dotik , da prekinete delovanje naprave. Utripa ustrezni indikator.
2. Pritisčajte tipko Zakasnjjen vklop, dokler se na prikazovalniku ne prikaže zeleni zamik vklopa.
3. Ponovno se dotaknite tipke Tipka na dotik , da začnete novo odštevanje.

12.8 Zaznavanje količine perila ProSense

-  Trajanje programa na prikazovalniku navaja **srednjo/veliko količino perila**.

Po pritisku tipke Tipka na dotik  indikator največje navedene količine perila ugasne, indikator  začne utripati, ProSense pa začne z zaznavanjem količine perila:



1. Naprava zazna količino perila v prvih 30 sekundah: indikator **kg** in dvopičje  ure  utripata, boben pa se na kratko obrne.
2. Po koncu zaznavanja količine perila indikator **kg** ugasne, dvopičje  pa preneha utripati. Trajanje programa se ustrezno prilagodi in se lahko podaljša ali skrajša. Po nadaljnjih 30 sekundah se začne polnjenje z vodo.

Po koncu zaznavanja količine perila, v **primeru prevelike napolnjenosti bobna**, na prikazovalniku utripa indikator **MAX**:

V tem primeru je mogoče za 30 sekund prekiniti delovanje naprave in odstraniti odvečno perilo.

Ko odstranite odvečno perilo, se dotaknite tipke Tipka na dotik , da ponovno zaženete program. Fazo ProSense lahko ponovite do trikrat (glejte točko 1).

Pomembno! Če količine perila ne zmanjšate, se program pranja kljub prekomerni napolnjenosti bobna vseeno začne. V tem primeru ni mogoče zagotoviti najboljših rezultatov pranja.

-  Približno 20 minut po začetku programa je mogoče ponovno nastaviti čas trajanja glede na zmogljivost perila za vpijanje vode.
-  Zaznavanje ProSense se izvede samo pri celotnih programih pranja (ko ni izbrana faza preskoka).
-  ProSense ni na voljo pri nekaterih programih, kot so: Volna/Svila, programi s kratkimi cikli in brez faze pranja.

12.9 Indikatorji faz programa

Ko se program začne, utripa indikator trenutne faze, indikatorji drugih faz pa svetijo.

Npr. izvaja se faza pranja ali predpranja:



Ko se faza konča, ustrezen indikator preneha utripati in sveti. Utripati začne indikator naslednje faze.

Npr. izvaja se faza izpiranja:



Če izberete Dodatna para , se prikažejo indikatorji faze s paro.

Izvaja se faza s paro:



Izvaja se faza proti mečkanju:



12.10 Prekinitev programa in spreminjanje funkcij



Med izvajanjem programa lahko spremenite **samo nekatere** funkcije:

1. Dotaknite se tipke Tipka na dotik , Utripa ustrezni indikator.

2. Spremenite funkcije. Informacije na prikazovalniku se skladno spreminjajo.
3. Ponovno se dotaknite tipke Tipka na dotik .

Program pranja se nadaljuje.

12.11 Preklic trenutnega programa

1. Pritisnite tipko Vklp/Izklop  za preklic programa in izklop naprave.
2. Ponovno pritisnite tipko Vklp/Izklop  za vklop naprave.



Sedaj lahko nastavite nov program pranja.

 Če se je faza ProSense že izvedla in se je polnjenje z vodo že začelo, se zažene nov program **brez ponovitve faze ProSense**. Voda in pralno sredstvo se ne izčrpata, da se prepreči odpad. Na prikazovalniku se prikaže najdaljše trajanje programa in to se posodobi približno 20 minut po začetku novega programa.

12.12 Odpiranje vrat - Dodajanje oblačil

Med izvajanjem programa ali zamika vklopa so vrata naprave zaklenjena.

 Če sta temperatura in raven vode v bobnu previsoki in/ali se boben še vedno vrti, ne morete odpreti vrat.

1. Dotaknite se tipke Tipka na dotik . Na prikazovalniku ustrezen indikator zaklenjenih vrat ugasne.
2. Odprite vrata naprave. Po potrebi dodajte ali odstranite perilo.
3. Zaprite vrata in se dotaknite tipke Tipka na dotik .

Izvajanje programa ali zamika vklopa se nadaljuje.

4. Vrata lahko odprete po koncu programa ali pa nastavite program/

funkcijo ožemanja ali črpanja in nato pritisnite tipko Tipka na dotik .

12.13 Konec programa

Ob koncu programa se naprava samodejno izklopi. Oglasijo se zvočni signali (če so vklopljeni).

Na prikazovalniku začnejo svetiti vsi indikatorji faze pranja, časovno področje pa prikazuje .

Indikator tipke Tipka na dotik  ugasne.

Vrata se odklenejo, indikator  pa ugasne.

1. Pritisnite tipko Vklp/Izklop  za izklop naprave.





Pet minut po koncu programa funkcija varčevanja z energijo samodejno izklopi napravo.





 Ob ponovnem vklopu naprave se na prikazovalniku prikaže konec zadnjega izbranega programa. Z obračanjem gumba za izbiro programa nastavite nov program.



2. Iz naprave odstranite perilo.
3. Preverite, ali je boben prazen.
4. Vrata in predal za pralno sredstvo pustite priprta, da preprečite nastajanje plesni in neprijetnih vonjav.
5. Zaprite pipo.



12.14 Izčrpanje vode po koncu programa

Če ste izbrali program ali funkcijo, ki ne izčrpa vode zadnjega izpiranja, je program končan, a:

- Se na prikazovalniku prikažejo indikator , indikator funkcije  ali  in indikator zaklenjenih vrat .
- Utripa indikator trenutne faze .
- Se boben še vedno obrača v rednih intervalih in na ta način prepreči mečkanje perila.
- Vrata ostanejo zaklenjena.
- Če želite odpreti vrata, morate izčrpati vodo:

- Po potrebi se dotaknite tipke Ožemanje , da znižate število vrtljajev centrifuge, ki ga predlaga naprava.
- Dotaknite se tipke Tipka na dotik :
 - Če ste nastavili , naprava izčrpa vodo in zažene centrifugo.
 - Če ste nastavili , naprava samo izčrpa vodo.

Indikator funkcije  ali  ugasne, indikator  pa utripa in nato ugasne.

- Ko je program zaključen in indikator zaklenjenih vrat  ugasne, lahko odprete vrata.
- Nekaj sekund pritiskajte tipko Vklop/ Izklop , da izklopite napravo.

 V vsakem primeru naprava samodejno izčrpa vodo po približno 18 urah.

- Ko naprave ne uporabljate pet minut, preden se dotaknete tipke Tipka na dotik.

Pritisnite tipko Vklop/Izklop  za ponoven vklop naprave.

- Pet minut od konca programa pranja.

Pritisnite tipko Vklop/Izklop  za ponoven vklop naprave.

Na prikazovalniku se prikaže konec zadnjega nastavljenega programa. Z obračanjem gumba za izbiro programa nastavite nov program.



Če nastavite program ali funkcijo, ki se konča z vodo v bobnu, funkcija stanja pripravljenosti **ne izklopi** naprave in vas na ta način opozori, da je treba izčrpati vodo.

12.15 Funkcija stanja pripravljenosti

Funkcija stanja pripravljenosti samodejno izklopi napravo za zmanjšanje porabe energije v naslednjih primerih:

13. NAMIGI IN NASVETI



OPOZORILO!
Oglejte si poglavja o varnosti.

13.1 Vstavljanje perila

- Perilo razdelite na: belo, barvno, sintetično, občutljivo in volneno.
- Upoštevajte navodila za pranje, ki se nahajajo na etiketah za vzdrževanje perila.
- Belega in barvnega perila ne perite skupaj.
- Nekatero barvno perilo se pri prvem pranju razbarva. Priporočamo, da ga prvih nekaj pranj perete ločeno.
- Večslojno, volneno perilo in perilo s poslikavami obrnite z notranjo stranjo navzven.
- Predhodno poskrbite za trdovratne madeže.

- Trdovratne madeže odstranite s posebnim pralnim sredstvom.
- Bodite previdni z zavesami. Snemite kaveljčke in dajte zaveso v pralno vrečo ali prevleko za blazino.
- Zelo majhna količina perila lahko povzroči težave z uravnoteženostjo pri centrifugi, kar vodi do prekomernih tresljajev. Če pride do tega:
 - prekinite program in odprite vrata (oglejte si poglavje »Vsakodnevna uporaba«),
 - ročno porazdelite perilo, tako da bodo kosi perila enakomerno porazdeljeni po kadi,
 - pritisnite tipko Tipka na dotik. Centrifuga se nadaljuje.
- Zapnite gume na prevlekah za blazine, zadrge, sponke in kaveljčke. Zapnite pasove, zavežite vrvice, vezalke, trakove in vse druge ohlapne predmete.

- Ne perite nezarobljenega ali strganega perila. Za pranje majhnih predmetov (kosov perila) in/ali občutljivega perila (npr. nedrčkov z lokom, pasov, hlačnih nogavic, vezalk, trakov itd.) uporabite pralno vrečo.

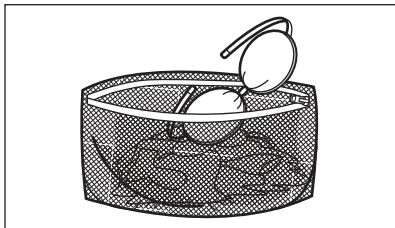

- Izpraznite žepa in razgrnite oblačila.

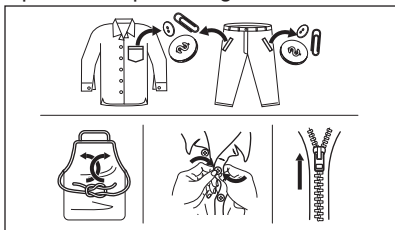

13.2 Trdovratni madeži

Za nekatere madeže voda in pralno sredstvo nista dovolj.

Priporočamo, da te madeže odstranite, preden daste perilo v napravo.

Na voljo so posebna sredstva za odstranjevanje madežev. Uporabite posebno sredstvo za odstranjevanje madežev, ki je primerno za vrsto madeža in tkanine.

Sredstva za odstranjevanje madežev ne pršite po oblačilih v bližini naprave, ker razjeda plastične dele.



13.3 Vrsta in količina pralnega sredstva

Izbira pralnega sredstva in uporaba prave količine vplivata na učinkovitost pranja, zmanjšujeta pa tudi odpadke in pomagata varovati okolje:

- Uporabljajte samo pralna in druga sredstva, ki so posebej namenjena pranju v pralnem stroju. Najprej upoštevajte naslednja splošna pravila:
 - pralne praške (tudi tablete in enoodmerna pralna sredstva) za vse vrste tkanin, razen občutljivih. Za belo perilo in razkuževanje perila uporabljajte pralni prašek, ki vsebuje belilo,
 - tekoča pralna sredstva (tudi enoodmerna pralna sredstva), po možnosti za programe pranja pri nižjih temperaturah (največ 60 °C) za vse vrste tkanin ali posebna sredstva samo za volno.
- Izbira in količina pralnega sredstva sta odvisni od: vrste tkanine (občutljivo perilo, volнено perilo, bombaž itd.), barve oblačil, teže perila, stopnje umazanosti, temperature pranja in trdote vode.
- Upoštevajte navodila z embalaže pralnih ali drugih sredstev in pazite, da ne prekoračite najvišje navedene ravni (**MAX**).
- Ne mešajte različnih vrst pralnih sredstev.
- Uporabite manj pomivalnega sredstva, če:
 - perete majhno količino perila,
 - je perilo malo umazano,
 - se pralno sredstvo med pranjem zelo peni.
- Ko uporabljate tablete ali kapsule za pralno sredstvo, jih vedno vstavite v boben, ne v predal za pralno sredstvo, in upoštevajte priporočila proizvajalca.

Premajhna količina pralnega sredstva lahko povzroči naslednje:

- nezadovoljive rezultate pranja,
- posivitev perila,
- mastna oblačila,
- plesen v napravi.

Prevelika količina pralnega sredstva lahko povzroči naslednje:

- penjenje,
- slabši učinek pranja,
- slabše izpiranje,
- večji negativni vpliv na okolje.

13.4 Namigi za ekološko pranje

Za prihranek vode, energije in pomoč pri zaščiti okolja, vam priporočamo da sledite naslednjim korakom:

- **Običajno umazano perilo** lahko perete **brez predpranja** in tako prihranite pralno sredstvo, vodo in čas (s tem varujete tudi okolje!).
- Če napravo napolnite z **največjo količino perila, ki je navedena za vsak program, zmanjšate porabo energije in porabo vode.**
- Z ustrezno predhodno obdelavo lahko odstranite madeže in določeno stopnjo umazanije; perilo lahko nato operete pri nižji temperaturi.
- Za pravo količino pralnega sredstva si oglejte količino, ki jo predlaga

proizvajalec pralnega sredstva, in preverite trdoto vode vašega domačega sistema. Oglejte si »Trdota vode«.

- Nastavite **najvišje število vrtljajev centrifuge** za izbrani program pranja, **preden perilo sušite v sušilnem stroju.** Na ta način prihranite energijo med sušenjem!

13.5 Trdota vode

Če je trdota vode na vašem območju visoka ali srednja, priporočamo, da uporabite sredstvo za mehčanje vode za pralne stroje. Na območjih, kjer je voda bolj mehka, uporaba sredstva za mehčanje vode ni potrebna.

Za informacije o trdoti vode v vašem kraju se obrnite na krajevno vodovodno podjetje.

Uporabite pravo količino sredstva za mehčanje vode. Upoštevajte navodila z embalaže izdelka.

14. VZDRŽEVANJE IN ČIŠČENJE



OPOZORILO!

Oglejte si poglavja o varnosti.

14.1 Razpored občasnega čiščenja

Občasno čiščenje pomaga podaljšati življenjsko dobo naprave.

Po koncu vsakega programa naj ostanejo vrata in predal za pralno sredstvo malo priprta, da omogočite kroženje zraka in posušite notranjost naprave: s tem boste preprečili nastanek plesni in neprijetnih vonjav.

Če naprave ne uporabljate dalj časa: zaprite pipo in odklopite napravo.

Orientacijski razpored občasnega čiščenja:

Odstr. vodnega kamna	Dvakrat letno
Vzdrževalno pranje	Enkrat mesečno

Čiščenje tesnila vrat	Vsaka dva meseca
Čiščenje bobna	Vsaka dva meseca
Čiščenje predala za pralno sredstvo	Vsaka dva meseca
Čiščenje filtra od-točne črpalke	Dvakrat letno
Čiščenje filtra v cevi za dovod vode in filtra v ventilu	Dvakrat letno

V naslednjih odstavkih je razloženo, kako morate čistiti vsak del.

14.2 Odstranjevanje tujkov



Pred zagonom programa preverite, ali so vsi žepi prazni in ohlapni predmeti zapeti. Oglejte si »Polnjenje stroja« v »Namigi in nasveti«.

Odstranite vse tujke (kot so kovinske sponke, gumbi, kovanci itd.), ki jih morda najdete za tesnilom vrat, v filtrih in bobnu. Oglejte si odstavke »Tesnilo vrat z zbiralnim utorom«, »Čiščenje bobna«, »Čiščenje odtočne črpalke« in »Čiščenje filtra v cevi za dovod vode in filtra v ventilu«. Po potrebi se obrnite na pooblaščen servisni center.

14.3 Čiščenje zunanjih površin

Napravo čistite le z blagim milom in toplo vodo. Povsem posušite vse površine.

Ne uporabljajte grobih gobic ali abrazivnih materialov.



POZOR!

Ne uporabljajte alkohola, topil ali kemičnih izdelkov.



POZOR!

Kovinskih površin ne čistite s čistili na osnovi klora.

14.4 Odstr. vodnega kamna



Če je trdota vode na vašem območju visoka ali srednja, priporočamo, da uporabite sredstvo za odstranjevanje vodnega kamna za pralne stroje.

Redno pregledujte boben, da preverite morebitno prisotnost vodnega kamna.

Običajna pralna sredstva že vsebujejo sredstva za mehčanje vode, a priporočamo, da občasno zaženete program s praznim bobnom in sredstvom za odstranjevanje vodnega kamna.



Vedno upoštevajte navodila z embalaže izdelka.

14.5 Vzdrževalno pranje

Ponavljajoča in dolgotrajna uporaba programov z nizko temperaturo lahko povzroči kopičenje pralnega sredstva, ostankov kosmov in rast bakterij v bobnu in kadi. Zaradi tega lahko nastanejo neprijetne vonjave in plesen.

Če želite odstraniti te ostanke in očistiti notranjost naprave, redno izvajajte vzdrževalno pranje (vsaj enkrat na mesec):

1. Iz bobna odstranite vse perilo.
2. Zaženite program za bombaž pri najvišji temperaturi z majhno količino praška ali, če je na voljo, zaženite program Čiščenje stroja.

14.6 Tesnilo na vratih

Ta naprava ima **samočistilni odtočni sistem**, ki lahka vlakna, odpadla z oblačil, odplakne z vodo. Redno pregledujete tesnilo. Kovance, gumbe in druge majhne predmete lahko odstranite ob koncu programa.

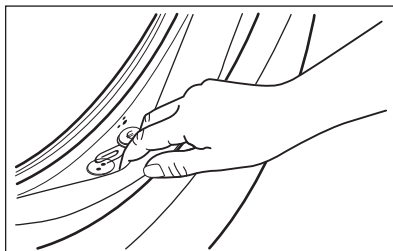

Po potrebi ga očistite s čistilnim sredstvom, ki vsebuje amonijak, ne da bi opraskali površino tesnila.



Vedno upoštevajte navodila z embalaže izdelka.

14.7 Čiščenje bobna

Redno pregledujte boben, da preprečite neželene usedline.

Zaradi zarjavelih tujkov v bobnu ali prisotnosti železa v vodi lahko pride do kopičenja rje v bobnu.

Očistite boben s posebnim čistilom za nerjavno jeklo.



Vedno upoštevajte navodila na embalaži izdelka.

Bobna ne čistite s sredstvi za odstranjevanje vodnega kamna, ki vsebujejo kisline, ali s čistili, ki vsebujejo klor, jeklenimi gobicami ali jekleno volno.

Za temeljito čiščenje:

1. Očistite boben s posebnim čistilom za nerjavno jeklo.

i Vedno upoštevajte navodila na embalaži izdelka.

2. Zaženite kratek program za bombaž pri visoki temperaturi s praznim bobnom in majhno količino praška ali, če je na voljo, zaženite program Čiščenje stroja.

14.8 Čiščenje predala za pralno sredstvo

Za preprečitev morebitnih ostankov praška ali strjenega mehčalca in/ali tvorbe plesni v predalu za pralno sredstvo občasno opravite naslednji postopek čiščenja:

1. Odprite predal. Pritisnite jeziček navzdol, kot prikazuje slika, in ga izvlecite.

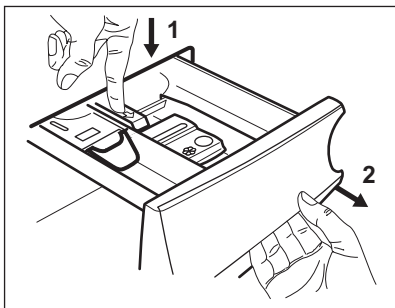

2. Za pomoč pri čiščenju odstranite zgornji del predelka za dodatke. Prepričajte se, da so z zgornjega in spodnjega dela odprtine odstranjeni vsi ostanki pralnega sredstva. Odprtino očistite z majhno ščetko.

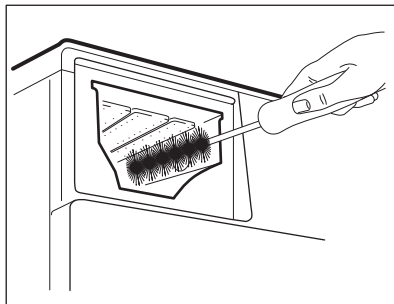
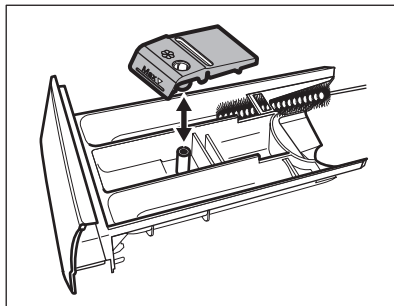

3. Izperite predal za pralno sredstvo pod tekočo toplo vodo, da odstranite morebitne ostankе nakopičenega pralnega sredstva. Po čiščenju ponovno namestite zgornji del.
4. Predal za pralno sredstvo vstavite v vodila in ga zaprite. Zaženite program izpiranja brez perila v bobnu.

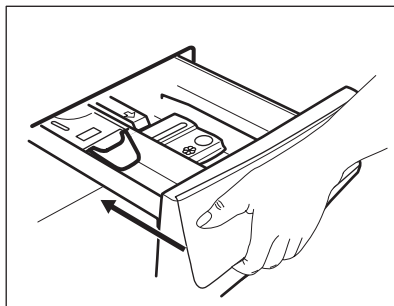

14.9 Čiščenje odtočne črpalke



OPOZORILO!

Iztaknite vtič iz omrežne vtičnice.

- i** Redno pregledujte filter odtočne črpalke in poskrbite, da bo čist.

Odtočno črpalko očistite, če:

- Naprava ne izčrpa vode.
- Se bobnen obrača.
- Naprava oddaja nenavadne zvoke zaradi blokade odtočne črpalke.
- Se na prikazovalniku izpiše opozorilna koda **E20**.



OPOZORILO!

- Filtra ne odstranjujte, medtem ko naprava deluje.
- Črpalke ne čistite, če je voda v napravi vroča. Počakajte, da se voda ohladi.

Črpalko očistite na naslednji način:

1. Odprite pokrov črpalke.

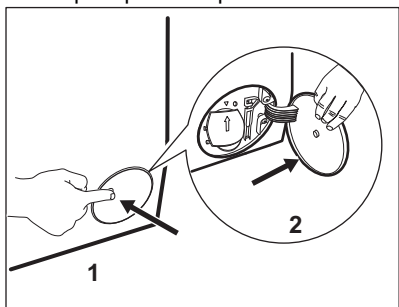

2. Pod dostop do odtočne črpalke postavite ustrezno posodo za zbiranje iztekajoče vode.
3. Izvlecite žleb navzdol. V bližini imejte krpo za brisanje vode, ki bo iztekla ob odstranitvi filtra.

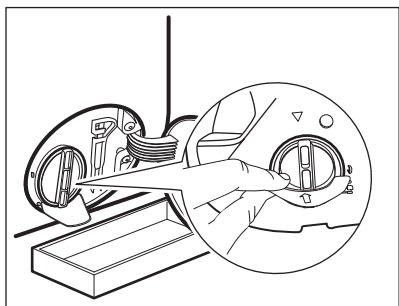

4. Obrnite filter za 180 stopinj v nasprotni smeri urnega kazalca, da

ga odprete, a ne odstranite. Pustite, da voda izteče.

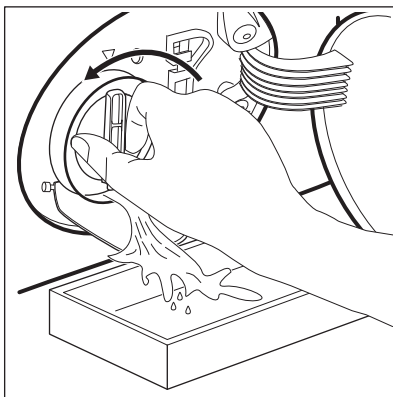

5. Ko je posoda polna vode, filter obrnite nazaj in izpraznite posodo.
6. Ponovljajte koraka 4 in 5, dokler voda ne preneha iztekati.
7. Obrnite filter v nasprotni smeri urnega kazalca in ga odstranite.

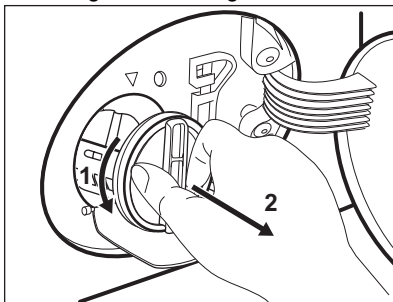

8. Po potrebi iz odprtine filtra odstranite kosce in predmete.
9. Preverite, ali se rotor črpalke vrti. Če se ne, se obrnite na pooblašeni servisni center.

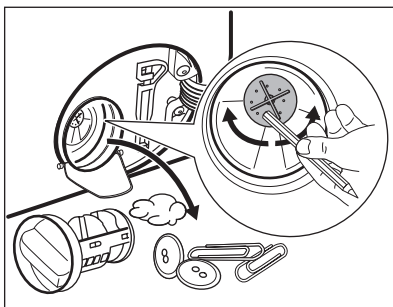

10. Filter očistite pod tekočo vodo.

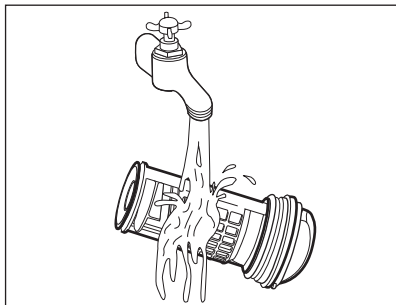

11. Filter z obračanjem v smeri urnega kazalca namestite nazaj v posebna vodila. Filter morate priviti pravilno, da preprečite iztekanja.

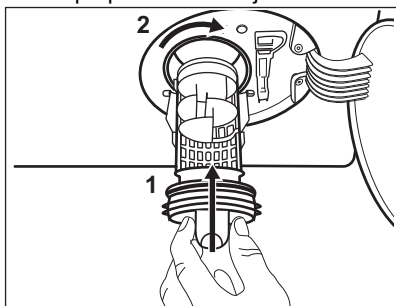

12. Zaprite pokrov črpalke.

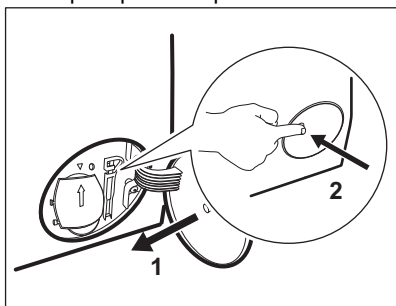

Ko vodo izčrpate s pomočjo postopka za črpanje v sili, morate znova vklopiti odtočni sistem:

- V predelek za glavno pranje predala za pralno sredstvo vlijete dva litra vode.
- Vklopite program, da naprava izčrpa vodo.

14.10 Čiščenje filtra v cevi za dovod vode in filtra v ventilu

Občasno je priporočljivo očistiti filtre cevi za dovod vode in ventila, da odstranite ostanke, ki so se sčasoma nabrali:

- S pipe snemite cev za dovod vode in očistite filter.

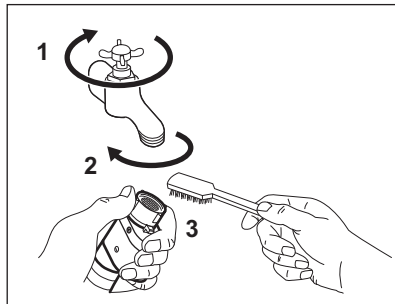

- Odstranite cev za dovod vode z naprave, tako da odvijete matico.

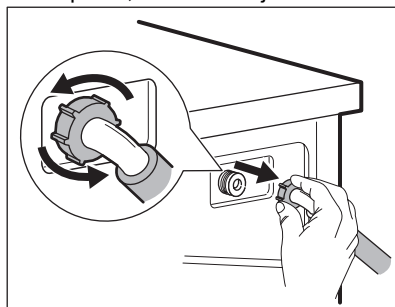

- Z zobno ščetko očistite filter ventila, ki se nahaja na hrbtni strani naprave.

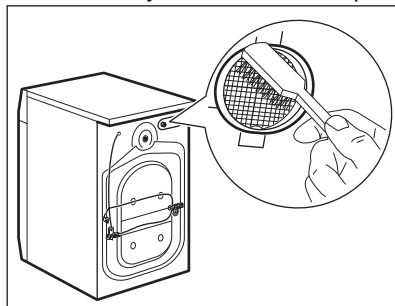

- Ko cev priključujete nazaj na hrbtno stran naprave, jo obrnite levo ali desno (ne navpično), odvisno od položaja pipe.

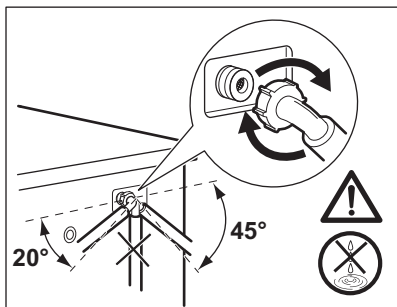

14.11 Črpanje v sili

Če naprava ne more izčrpati vode, opravite isti postopek, ki je opisan v odstavku »Čiščenje odtočne črpalke«. Po potrebi očistite črpalke.

Ko vodo izčrpate s pomočjo postopka za črpanje v sili, morate znova vklopiti odtočni sistem:

1. V predelek za glavno pranje predala za pralno sredstvo vlijete dva litra vode.

2. Vključite program, da naprava izčrpa vodo.

14.12 Zaščita pred zmrzaljo

Če je naprava nameščena na mestu, kjer je lahko temperatura okrog 0 °C ali pade pod ničlo, odstranite preostalo vodo iz cevi za dovod vode in odtočne črpalke.

1. Iztaknite vtič iz omrežne vtičnice.
2. Zaprite pipo.
3. Konca cevi za dovod vode položite v posodo in pustite, da voda odteče iz cevi.
4. Izpraznite odtočno črpalke. Oglejte si postopek za črpanje v sili.
5. Ko je odtočna črpalke prazna, znova namestite cev za dovod vode.



OPOZORILO!

Pred ponovno uporabo naprave se prepričajte, da je temperatura višja od 0 °C. Proizvajalec ni odgovoren za škodo, nastalo zaradi nizkih temperatur.

15. ODPRAVLJANJE TEŽAV



OPOZORILO!

Oglejte si poglavja o varnosti.

15.1 Opozorilne kode in možne okvare

Naprava se med uporabo ne zažene ali zaustavi. Najprej poskusite najti rešitev težave (oglejte si razpredelnice).



OPOZORILO!

Pred kakršnimi koli preverjanji izklopite napravo.

Pri nekaterih težavah se na prikazovalniku prikaže šifra alarma, in bo morda lučka v gumbu Tipka na dotik  gorela:



Če je naprava preveč napolnjena, iz bobna odstranite nekaj oblačil in/ali sočasno pritiskajte vrata in tipko Tipka na dotik, dokler indikator  ne neha utripati (oglejte si spodnjo sliko).

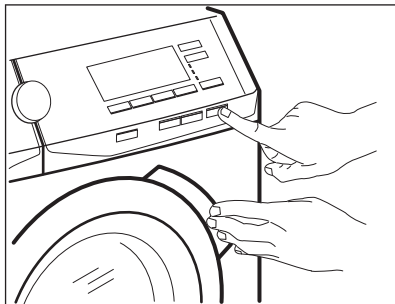

Težava	Možna rešitev
E 10 Naprava se z vodo ne napolni pravilno.	<ul style="list-style-type: none"> • Preverite, ali je pipa odprta. • Prepričajte se, da tlak v vodovodnem omrežju ni prenizek. Za te podatke se obrnite na lokalno komunalno podjetje. • Prepričajte se, da pipa ni zamašena. • Prepričajte se, da cev za dovod vode ni prepognjena, poškodovana ali ukrivljena. • Prepričajte se, da je dovodna vodovodna cev ustrezno priključena. • Prepričajte se, da filter na dovodni cevi in filter na ventilu nista zamašena. Oglejte si »Vzdrževanje in čiščenje«.
E 20 Naprava ne izčrpa vode.	<ul style="list-style-type: none"> • Prepričajte se, da sifon umivalnika ni zamašen. • Prepričajte se, da cev za odvod vode ni prepognjena ali ukrivljena. • Prepričajte se, da odtočni filter ni zamašen. Filter po potrebi očistite. Oglejte si »Vzdrževanje in čiščenje«. • Prepričajte se, da je cev za odvod vode ustrezno priključena. • Nastavite program črpanja, če ste nastavili program brez faze črpanja. • Nastavite program črpanja, če ste nastavili funkcijo, ki se zaključí z vodo v kadi.
E 40 Vrata naprave so odprta ali niso pravilno zaprta.	<ul style="list-style-type: none"> • Prepričajte se, da so vrata dobro zaprta.

E91 Notranja napaka. Ni komunikacije med elektronskimi elementi naprave.	<ul style="list-style-type: none"> • Program se ni zaključil pravilno ali pa se je naprava prezgodaj ustavila. Napravo izklopite in jo ponovno vklopite. • Če se ponovno prikaže opozorilna koda, se obrnite na pooblaščen servisni center.
EHO Električno napajanje je nestabilno.	<ul style="list-style-type: none"> • Počakajte, da se električno napajanje stabilizira.
EFO Vklapljen je zaščitni sistem za zaporo vode.	<ul style="list-style-type: none"> • Izključite napravo in zaprite pipo. Obrnite se na pooblaščen servisni center.

Če se na prikazovalniku prikažejo druge opozorilne kode, izklopite in vklopite napravo. Če se težava nadaljuje, se obrnite na pooblaščen servisni center.

V primeru različnih težav s pralnim strojem preverite spodnjo razpredelnico glede možnih rešitev.

Težava	Možna rešitev
Program se ne zažene.	<ul style="list-style-type: none"> • Poskrbite, da je vtič vključen v omrežno vtičnico. • Poskrbite, da so vrata naprave zaprta. • Poskrbite, da nobena varovalka v omarici z varovalkami ni poškodovana. • Morate se dotakniti Tipka na dotik . • Če je nastavljen zamik vklopa, nastavitvev prekličite ali počakajte, da se odštevanje konča. • Izključite funkcijo Varovalo za otroke, če je vklopljena. • Preverite položaj gumba pri izbranem programu.
Naprava se napolni z vodo in jo takoj izčrpa.	<ul style="list-style-type: none"> • Poskrbite, da bo loputa v pravem položaju. Cev je morda nameščena prenizko. Oglejte si »Navodila za namestitvev«.
Centrifuga ne deluje ali pa pranje traja dlje kot običajno.	<ul style="list-style-type: none"> • Nastavite program ožemanja. • Prepričajte se, da odtočni filter ni zamašen. Filter po potrebi očistite. Oglejte si »Vzdrževanje in čiščenje«. • Ročno prilagodite kose v kadi in znova zaženite fazo ožemanja. Problem je lahko posledica neustreznega ravnovesja.
Na tleh je voda.	<ul style="list-style-type: none"> • Prepričajte se, da so priključki vodovodnih cevi tesno priviti in da iz njih ne izteka voda. • Poskrbite, da na cevi za dovod in cevi za odvod vode ne bo poškodb. • Prepričajte se, da ste uporabili ustrezen detergent v ustrezni količini.

Težava	Možna rešitev
Vrat naprave ne morete odpreti.	<ul style="list-style-type: none"> • Pazite, da ne izberete programa pranja, ki se zaključi z vodo v kadi. • Prepričajte se, da je program pranja končan. • Nastavite program črpanja ali ožemanja, če je voda v bobnu. • Prepričajte se, da naprava dobiva električno energijo. • To težavo lahko povzroča okvara naprave. Obrnite se na pooblaščen servisni center. Če morate odpreti vrata, natančno preberite »Odpiranje vrat v sili«.
Naprava povzroča neobičajen hrup in se tresse.	<ul style="list-style-type: none"> • Prepričajte se, da je naprava v vodoravnem položaju. Oglejte si »Navodila za namestitev«. • Prepričajte se, da so embalaža in/ali transportni vijaki odstranjeni. Oglejte si »Navodila za namestitev«. • V boben dajte več perila. Količina perila je morda premajhna.
Trajanje programa se podaljša ali skrajša med izvajanjem programa.	<ul style="list-style-type: none"> • Funkcija ProSense System lahko nastavi trajanje programa glede na vrsto in na težo perila. Glejte razdelek »Zaznavanje obremenitve ProSense System« v poglavju »Vsakodnevna uporaba«.
Rezultati pranja niso zadovoljivi.	<ul style="list-style-type: none"> • Dodajte več detergenta ali uporabite drugo znamko detergenta. • Za odstranjevanje trdovratnih madežev pred pranjem perila uporabite posebna čistila. • Poskrbite, da nastavite ustrezno temperaturo. • Zmanjšajte količino perila.
Preveč pene v bobnu med pranjem.	<ul style="list-style-type: none"> • Zmanjšajte količino pralnega sredstva, število tablet ali enoodmerna pralna sredstva.
Po pranju se v predalu za pralno sredstvo nahajajo ostanki pralnega sredstva.	<ul style="list-style-type: none"> • Poskrbite, da bo loputa v pravem položaju (GOR za prašek – DOL za tekoče pralno sredstvo). • Prepričajte se, da ste predal za pralno sredstvo uporabili v skladu z navodili za uporabo.

Ko izvedete kontrolo, vklopite napravo. Program se začne izvajati od točke prekinitve naprej.

Če se težava ponovi, se obrnite na pooblaščen servisni center.

Potrebni podatki za servisni center se nahajajo na ploščici za tehnične navedbe.

15.2 Odpiranje vrat v sili

V primeru izpada električne energije ali okvare v delovanju naprave ostanejo vrata naprave zaklenjena. Program pranja se nadaljuje ob ponovni vzpostavitvi električne napetosti. Če ostanejo vrata zaklenjena v primeru okvare, jih lahko odprete z uporabo funkcije za odklepanje v sili.

Pred odpiranjem vrat:



POZOR!
Nevarnost opeklin!
Prepričajte se, da voda in perilo nista vroča. Po potrebi počakajte, da se ohladita.



POZOR!
Nevarnost poškodbe!
 Prepričajte se, da se boben ne vrti. Po potrebi počakajte, da se boben neha vrteti.



Prepričajte se, da raven vode v bobnu ni previsoka. Po potrebi opravite črpanje v sili (oglejte si »Črpanje v sili« v poglavju »Vzdrževanje in čiščenje«).

Če želite odpreti vrata, nadaljujte po naslednjem postopku:

1. Pritisnite tipko Vklop/Izklop  za izklop naprave.
2. Iztaknite vtič iz omrežne vtičnice.

3. Odprite loputo filtra.
4. Enkrat povlecite sprožilo za odklepanje v sili navzdol. Povlecite ga še enkrat navzdol, naj bo napet, medtem pa odprite vrata naprave.

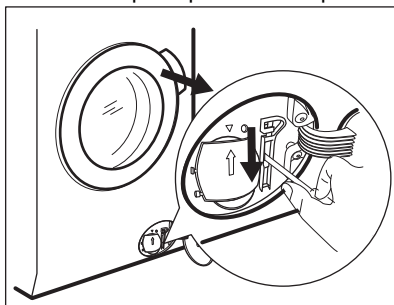

5. Vzemite ven perilo in zaprite vrata naprave.
6. Zaprite loputo filtra.

16. VREDNOSTI PORABE

16.1 Uvod



Za podrobnejše informacije o energijski nalepki si oglejte spletno povezavo www.theenergylabel.eu.



Koda QR na energijski nalepki z naprave zagotavlja spletno povezavo do informacij, povezanih z delovanjem naprave, v podatkovni bazi EU EPREL. Energijsko nalepko hranite za referenco skupaj z navodili za uporabo in vsemi drugimi dokumenti, ki so priloženi tej napravi. Iste informacije lahko v bazi EPREL najdete tudi s pomočjo povezave <https://eprel.ec.europa.eu> ter imena modela in številke izdelka, ki ju najdete na ploščici za tehnične navedbe naprave. Za položaj ploščice za tehnične navedbe si oglejte poglavje »Opis izdelka«.

16.2 Legenda

kg	Količina perila.	ure:mi nute	Trajanje programa.
kWh	Poraba energije.	°C	Temperatura v perilu.

Litri	Poraba vode.	rpm	Hitrost ožemanja.
%	Preostala vlaga ob koncu faze ožemanja. Višja kot je hitrost ožemanja, večji je hrup in nižja je vsebnost preostale vlage.		



Vrednosti in trajanje programa se lahko razlikujejo glede na različne pogoje (npr. sobno temperaturo, temperaturo in tlak vode, količino in vrsto perila, napajalno napetost) in tudi če spremenite privzeto nastavitvev programa.

16.3 V skladu z uredbo Evropske komisije 2019/2023

Eco 40-60 program	kg	kWh	Litri	ure:mi- nute	%	°C	rpm ¹⁾
Polna napolnje- nost	8	0.860	53	3:20	52	42	1351
Polovična napol- njenost	4	0.480	43	2:40	52	32	1351
Četrtingska napol- njenost	2	0.250	33	2:35	54	25	1351

¹⁾ Največja hitrost ožemanja.

Poraba energije v različnih načinih

Izklop (W)	Stanje pripravljenosti (W)	Zakasnen vklop (W)
0.50	0.50	4.00
Čas do izklopa/stanja pripravljenosti je največ 15 minut.		

16.4 Splošni programi



Te vrednosti so samo orientacijske.

Program	kg	kWh	Litri	ure:mi- nute	%	°C	rpm ¹⁾
Bombaž ²⁾ 95 °C	8	3.75	90	4:00	52	85	1400
Bombaž 60 °C	8	1.75	85	3:20	52	55	1400

Program	kg	kWh	Litri	ure:mi- nute	%	°C	rpm ¹⁾
Bombaž ³⁾ 20 °C	8	0.35	85	3:05	52	20	1400
Sintetika 40 °C	3	0.70	50	2:10	35	40	1200
Občutljivo ⁴⁾ 30 °C	2	0.40	60	1:00	35	30	1200
Volna 30 °C	1.5	0.20	60	1:05	30	30	1200

1) Referenčni indikator hitrosti ožemanja.

2) Primerno za pranje močno umazanega perila.

3) Primerno za pranje malo umazanega bombažnega, sintetičnega in mešanega perila.

4) Deluje tudi kot kratek cikel pranja za malo umazano perilo.

17. HITRI VODNIK

17.1 Dnevna uporaba

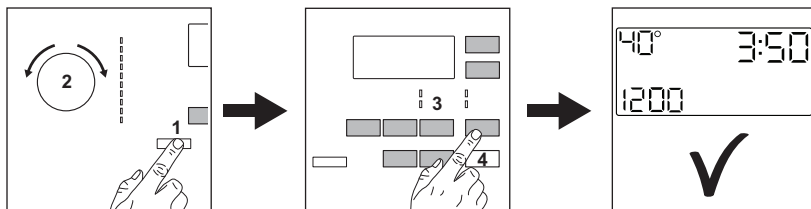





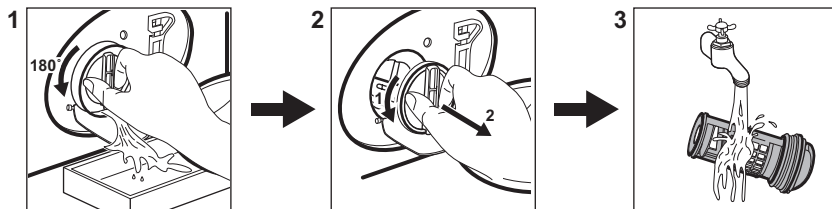



- Povezava omrežnega vtiča z omrežno vtičnico.
- Odprite pipo za vodo.
- Pritisnite gumb **Vklop/Izklop** za vklop naprave **(1)**.
- Obrnite gumb za izbiro programa, da nastavite želeni program **(2)**.
- Z ustreznimi tipkami **(3)** nastavite želene funkcije **(3)**.
- Perilo dajte v boben, en kos za drugim, in pazite, da ne presežete največje predlagane količine perila. Zaprite vrata in pazite, da se perilo ne bo ujelo med tesnilo in vrata.
- Vlijte pralno sredstvo in drugo sredstvo v ustrezni predelek predala za pralno sredstvo.
- Za zagon programa pritisnite gumb **Tipka na dotik** **(4)**.
- Naprava se zažene.
- Po koncu programa odstranite perilo.
- Za izklop naprave pritisnite gumb **Vklop/Izklop** .

17.2 Čiščenje filtra odtočne črpalke



Filter čistite redno, še posebej pa, če se na prikazovalniku prikaže opozorilna koda **E20**.

17.3 Programi

Programi	Količina perila	Opis izdelka
Eko 40-60	8 kg	Bel in barvast bombaž. Običajno umazano perilo.
Bombaž 	8 kg	Belo in barvno bombažno perilo.
Sintetika 	3 kg	Sintetično ali mešano perilo.
Občutljivo 	2 kg	Občutljivo perilo, kot je perilo iz akrila, viskoze in poliestra.
Volna/Svila 	1.5 kg	Volna, ki se lahko pere strojno, volna za ročno pranje in občutljive tkanine.
Para 	1 kg	Program s paro za bombažna, sintetična in občutljiva oblačila.
20 min. – 3 kg 	3 kg	Malo umazani ali enkrat nošeni kosi perila iz bombaža in sintetike.
Outdoor 	2 kg ¹⁾ 1 kg ²⁾	Sodobna oblačila za šport in dejavnosti na prostem.
Prešita odeja 	3 kg	Odeje, napolnjene s sintetičnim materialom, perjem ali puhom, podložena oblačila, prešite odeje.

Programi	Količina perila	Opis izdelka
Jeans 	8 kg	Olačila iz denima in perilo iz jerseyja.

1) Program pranja.

2) Program pranja in impregnacijska faza.

18. SKRB ZA OKOLJE

Reciklirajte materiale, ki jih označuje simbol . Embalažo odložite v ustrezne zabojnike za reciklažo. Pomagajte zaščititi okolje in zdravje ljudi ter reciklirati odpadke električnih in elektronskih naprav. Naprav, označenih

s simbolom , ne odstranjajte z gospodinjstvi odpadki. Izdelek vrnite na krajevno zbirališče za recikliranje ali se obrnite na občinski urad.

www.aeg.com/shop



157048570-A-332021



AEG